

# A6 Berline / Avant

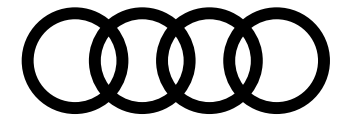



# myAudi

## L'accès numérique à votre Audi. Partout. À tout moment.

### Détails de l'équipement

Votre Audi est unique, comme vous. Pour vous permettre de garder une bonne vue d'ensemble, toutes les données de votre véhicule sont consultables en ligne à tout moment dans les détails d'équipement myAudi.

### Mises à jour de cartes

Toutes les nouvelles routes, tous les blocages : vos données de navigation sont toujours à jour avec myAudi. Régulièrement, des mises à jour de cartes à transférer aisément sur votre Audi sont mises à votre disposition.

### Recherche de concessionnaire

Avec myAudi, vous trouverez aisément et rapidement le Partenaire Audi approprié et accéderez directement à ses principales coordonnées. Vous pourrez également l'enregistrer en tant que Partenaire Audi personnel.

### État du véhicule

Pour recevoir des informations sur votre Audi, vous n'avez pas besoin d'être dedans. myAudi vous fournit à tout moment les informations essentielles telles que les niveaux de carburant et d'huile, les kilomètres parcourus, le statut des portières, les éventuels avertissements et les rendez-vous atelier.

### Galerie de véhicules

Jeter un coup d'œil sur votre Audi – c'est possible à tout moment. Les modèles à partir de 2010 peuvent être visualisés de l'extérieur et de l'intérieur sous différentes perspectives en vues réalistes haute résolution dans la galerie.

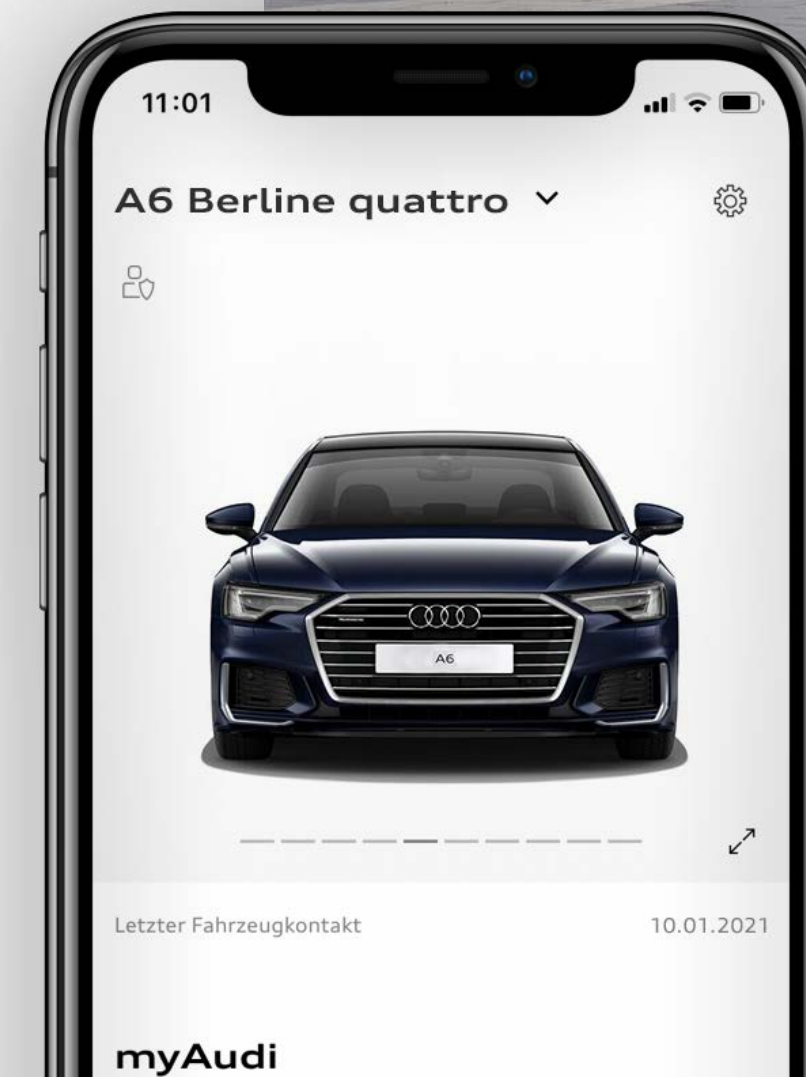

## Toujours connecté

Avec Audi connect et l'application myAudi, retrouvez les Informations en temps réel pour votre véhicule. Consultables de partout.



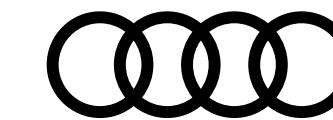

## Profitez du temps, vous êtes dans une Audi.

Un intérieur digital et futuriste, un confort de voyage exceptionnel, un design élégant au caractère affirmé... Plus sportive que jamais, souveraine comme toujours. Prenez les commandes de la huitième génération de l'Audi A6.

[Découvrez la gamme](#)

\* L'autonomie indiquée peut varier en fonction du style de conduite, de la vitesse, de l'utilisation d'équipements tels que la climatisation, de la température extérieure, du nombre de passagers, du chargement, du choix du mode de conduite et de la topographie.

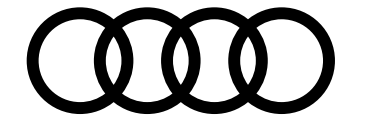

# Structure de gamme

et finitions

## Compétition

+ 3 850 €

[En savoir plus >](#)



## S line [WCE]

[En savoir plus >](#)



## Avus extended [WAF]

+ 11 100 € (vs. Avus)

[En savoir plus >](#)



## Avus [WCF]

[En savoir plus >](#)



## Business executive<sup>(1)</sup> [WBL]

[En savoir plus >](#)



(1) Finition "Business executive" réservée aux personnes morales (à l'exclusion des entités exerçant une activité de commercialisation ou de location courte durée d'automobiles et hors catégories juridiques INSEE n° 6. Exemple : sociétés civiles, groupements fonciers, etc.).

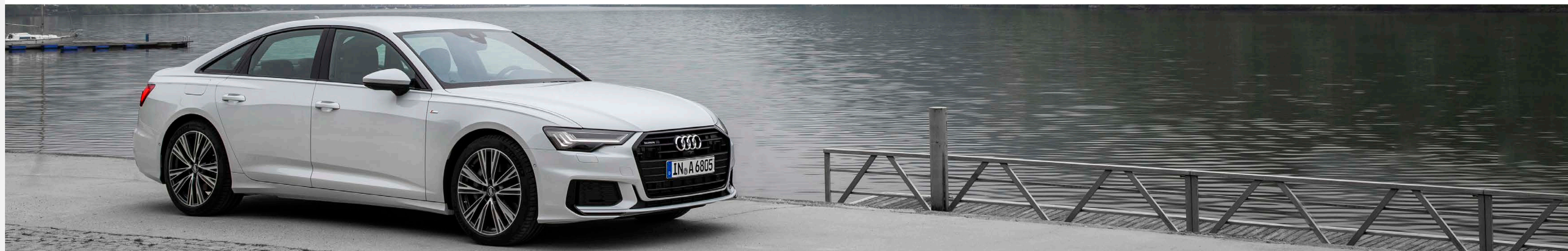

## Tarifs A6 Berline

					Business executive <sup>(1)</sup> [WBL]		S line [WCE]		Avus [WCF]		Compétition		Avus extended [WAF]	
	Puissance (ch)	Transmission	Emissions CO <sub>2</sub> WLTP (g/km)	Puissance Administrative	Code Modèle	Tarif TTC	Code Modèle	Tarif TTC	Code Modèle	Tarif TTC	Code Modèle	Tarif TTC	Code Modèle	Tarif TTC
<b>Essence</b>														
<b>45 TFSI 2.0 TFSI</b>	265 ch	S tronic 7	162 - 180	16	4A2A3G	<b>63 630 €</b>	4A2B3G	<b>63 880 €* </b>	4A2C3G	<b>64 380 €* </b>	—	—	4A2C3G	<b>75 480 €* </b>
<b>45 TFSI 2.0 TFSI</b>	265 ch	quattro S tronic 7	170 - 186	16	4A2A3Y	<b>66 530 €</b>	4A2B3Y	<b>66 780 €* </b>	4A2C3Y	<b>67 280 €* </b>	—	—	4A2C3Y	<b>78 380 €* </b>
<b>Diesel</b>														
<b>35 TDI 2.0 TDI</b>	163 ch	S tronic 7	139 - 156	9	4A2ADG	<b>57 610 €</b>	4A2BDG	<b>57 860 €* </b>	4A2CDG	<b>58 360 €* </b>	—	—	4A2CDG	<b>69 460 €* </b>
<b>40 TDI 2.0 TDI</b>	204 ch	S tronic 7	139 - 156	11	4A2AIG	<b>61 260 €</b>	4A2BIG	<b>61 510 €* </b>	4A2CIG	<b>62 010 €* </b>	—	—	4A2CIG	<b>73 110 €* </b>
<b>40 TDI 2.0 TDI</b>	204 ch	quattro / S tronic 7	145 - 160	11	4A2AIY	<b>64 160 €</b>	4A2BIY	<b>64 410 €* </b>	4A2CIY	<b>64 910 €* </b>	—	—	4A2CIY	<b>76 010 €* </b>
<b>45 TDI V6 3.0 TDI</b>	245 ch	quattro / S tronic 7	167 - 179	14	4A2AJY	<b>68 700 €</b>	4A2BJY	<b>68 950 €* </b>	4A2CJY	<b>69 450 €* </b>	—	—	4A2CJY	<b>80 550 €* </b>
<b>50 TDI V6 3.0 TDI</b>	286 ch	quattro / tiptronic 8	176 - 191	17	—	—	4A2BLA	<b>72 290 €* </b>	4A2CLA	<b>72 790 €* </b>	—	—	4A2CLA	<b>83 890 €* </b>
<b>Hybride rechargeable</b>														
<b>50 TFSI e quattro</b>	299 ch	S tronic 7	27 - 33	16	4A2AMY	<b>69 920 €</b>	4A2BMY	<b>71 370 €* </b>	—	—	—	—	4A2CMY	<b>80 220 €* </b>
<b>55 TFSI e quattro</b>	367 ch	S tronic 7	28 - 32	16	—	—	—	—	—	—	4A2BNY	<b>75 710 €* </b>	—	—

(1) Finition "Business executive" réservée aux personnes morales (à l'exclusion des entités exerçant une activité de commercialisation ou de location courte durée d'automobiles et hors catégories juridiques INSEE n° 6. Exemple : sociétés civiles, groupements fonciers, etc.).

\*Le prix tient compte des équipements de série en restriction : Projecteurs Matrix Led [PX6]



## Tarifs A6 Avant

	Puissance (ch)	Transmission	Emissions CO <sub>2</sub> WLTP (g/km)	Puissance Administrative	Business executive <sup>(1)</sup> [WBL]		S line [WCE]		Avus [WCF]		Compétition		Avus extended [WAF]	
					Code Modèle	Tarif TTC	Code Modèle	Tarif TTC	Code Modèle	Tarif TTC	Code Modèle	Tarif TTC	Code Modèle	Tarif TTC
<b>Essence</b>														
<b>45 TFSI 2.0 TFSI</b>	265 ch	S tronic 7	169 - 187	16	4A5A3G	<b>66 230 €</b>	4A5B3G	<b>66 480 €* </b>	4A5C3G	<b>66 980 €* </b>	—	—	4A5C3G	<b>78 080 €* </b>
<b>45 TFSI 2.0 TFSI</b>	265 ch	quattro S tronic 7	177 - 193	16	4A5A3Y	<b>69 130 €</b>	4A5B3Y	<b>69 380 €* </b>	4A5C3Y	<b>69 880 €* </b>	—	—	4A5C3Y	<b>80 980 €* </b>
<b>Diesel</b>														
<b>35 TDI 2.0 TDI</b>	163 ch	S tronic 7	146 - 161	9	4A5ADG	<b>60 210 €</b>	4A5BDG	<b>60 460 €* </b>	4A5CDG	<b>60 960 €* </b>	—	—	4A5CDG	<b>72 060 €* </b>
<b>40 TDI 2.0 TDI</b>	204 ch	S tronic 7	146 - 161	11	4A5AIG	<b>63 860 €</b>	4A5BIG	<b>64 110 €* </b>	4A5CIG	<b>64 610 €* </b>	—	—	4A5CIG	<b>75 710 €* </b>
<b>40 TDI 2.0 TDI</b>	204 ch	quattro / S tronic 7	150 - 167	11	4A5AIY	<b>66 760 €</b>	4A5BIY	<b>67 010 €* </b>	4A5CIY	<b>67 510 €* </b>	—	—	4A5CIY	<b>78 610 €* </b>
<b>45 TDI V6 3.0 TDI</b>	245 ch	quattro / S tronic 7	173 - 184	14	4A5AJY	<b>71 300 €</b>	4A5BJY	<b>71 550 €* </b>	4A5CJY	<b>72 050 €* </b>	—	—	4A5CJY	<b>83 150 €* </b>
<b>50 TDI V6 3.0 TDI</b>	286 ch	quattro / tiptronic 8	182 / 195	17	—	—	4A5BLA	<b>74 890 €* </b>	4A5CLA	<b>75 390 €* </b>	—	—	4A5CLA	<b>86 490 €* </b>
<b>Hybride rechargeable</b>														
<b>50 TFSI e quattro</b>	299 ch	S tronic 7	30 - 35	16	4A5AMY	<b>72 520 €</b>	4A5BMY	<b>73 970 €* </b>	—	—	—	—	4A5CMY	<b>82 820 €* </b>
<b>55 TFSI e quattro</b>	367 ch	S tronic 7	30 - 35	16	—	—	—	—	—	—	4A5BNY	<b>78 310 €* </b>	—	—

(1) Finition "Business executive" réservée aux personnes morales (à l'exclusion des entités exerçant une activité de commercialisation ou de location courte durée d'automobiles et hors catégories juridiques INSEE n° 6. Exemple : sociétés civiles, groupements fonciers, etc.).

\*Le prix tient compte des équipements de série en restriction : Projecteurs Matrix Led [PX6]

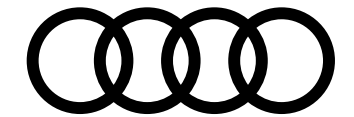

# Extension de garantie A6

	1 an supplémentaire (2 + 1)				2 ans supplémentaires (2 + 2)		3 ans supplémentaires (2 + 3)	
<b>Km</b>	60 000	90 000	120 000	150 000	80 000	120 000	100 000	150 000
<b>Code Option</b>	EA2	EA3	EB4	EB3	EA5	EA6	EA8	EA9
<b>A6</b>	<b>646 €</b>	<b>814 €</b>	<b>1 156 €</b>	<b>1 171 €</b>	<b>950 €</b>	<b>1 325 €</b>	<b>1 777 €</b>	<b>2 686 €</b>

## Plus serein, plus longtemps

Audi garantit ses voitures 2 ans sans limitation kilométrique. Pour plus de sérénité, il est possible de souscrire un contrat de garantie complémentaire portant la durée de la garantie à 3, 4 ou 5 ans. Cette extension de garantie est strictement le prolongement de la garantie constructeur. La peinture et l'anticorrosion sont respectivement garanties 3 ans et 12 ans.

La périodicité des vidanges est variable. Une alerte sera affichée par l'indicateur de maintenance. L'intervalle entre chaque vidange ne doit pas être supérieur à 30 000 km. Les révisions doivent être effectuées au maximum tous les 2 ans, selon le style de conduite et les conditions d'entretien.

### Offres disponibles :

- Extension de garantie 1 an / 60 000 km, 90 000 km, 120 000 km ou 150 000 km
- Extension de garantie 2 ans / 80 000 km ou 120 000 km
- Extension de garantie 3 ans / 100 000 km ou 150 000 km

Le contrat prend fin lorsque la première des 2 échéances (durée ou kilométrage) est atteinte.

**En cas de défaillance mécanique, électrique, le contrat de garantie permet de bénéficier notamment des réparations et/ou remplacement des pièces suivantes :**

- Moteur
- Boîte de transfert
- Transmission
- Direction, circuit électrique
- Carters
- Boîte de vitesses
- Embrayage (hors disque)
- Système de refroidissement
- Suspensions (hors amortisseurs)

Ces interventions doivent être effectuées chez un Partenaire Audi Service. **Le bénéfice de cette extension de garantie n'est pas subordonné à la réalisation des prestations de réparation et d'entretien non couvertes par cette extension de garantie, par un réparateur du réseau agréé AUDI.**

Lors de la revente, le contrat est cessible avec le véhicule, ce qui en augmente la valeur. En cas de revente du véhicule avant le terme du contrat, le nouveau propriétaire bénéficiera des prestations souscrites.

**Conditions Générales de Vente disponibles dans le réseau Audi Service ou sur [www.audi.fr](http://www.audi.fr)**

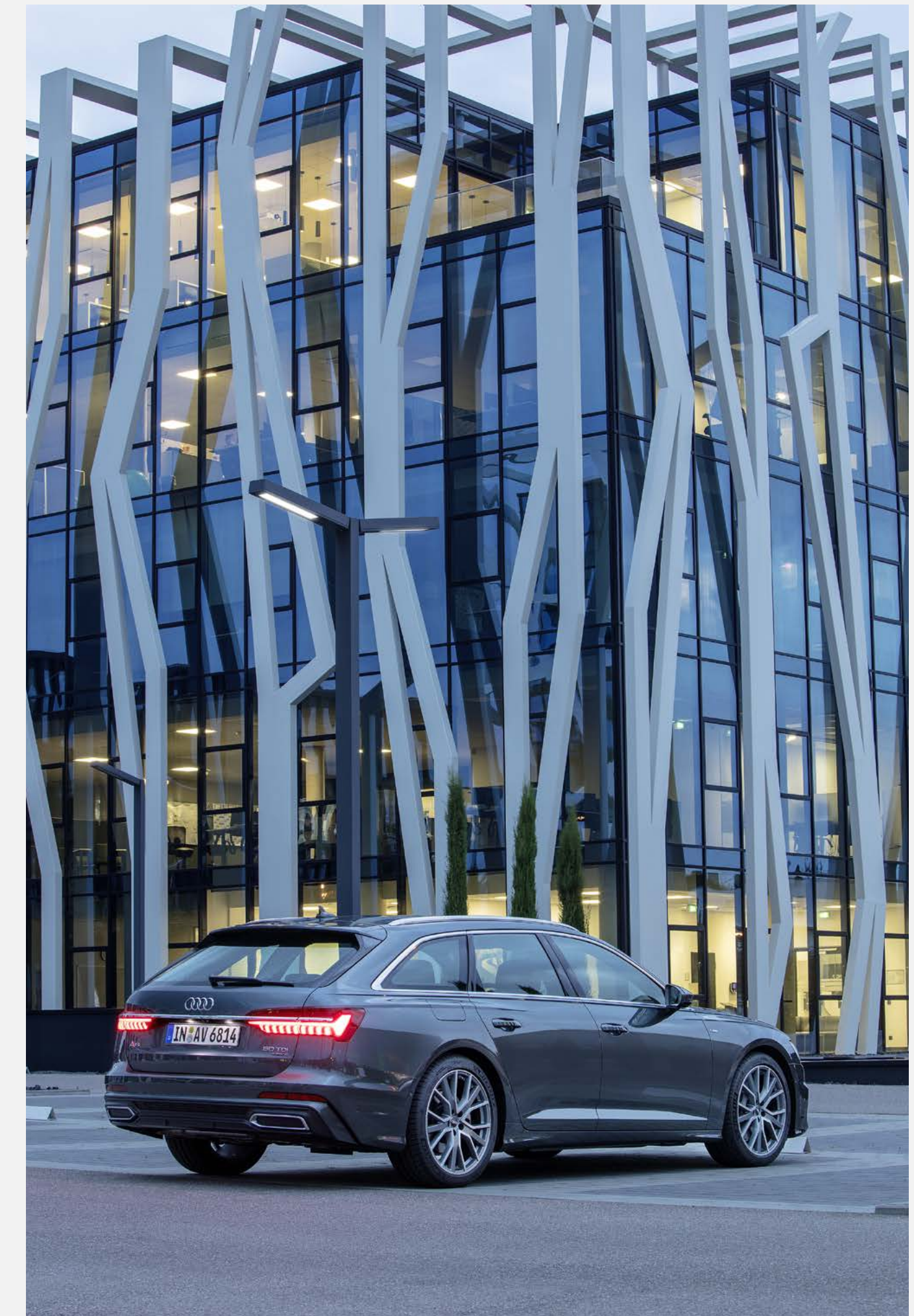



# Offre e-tron Charging Service (eCS)

Recharge sur les bornes de recharges publiques avec l'offre e-tron Charging Service



**e-tron**  
Charging Service

## Un accès privilégié à l'un des plus grands réseaux publics de charge en Europe

- Un contrat unique et une carte de charge simple à utiliser
- Accès à plus de 300 000 points de charge dans 25 pays Européens

**Le service eCS permet de se charger en France ainsi que dans d'autres pays de l'UE via un abonnement payant**

- Deux tarifs de charge, pour la ville et les longues distances
- Une année d'abonnement "Transit" offerte pour les clients et leur nouvelle Audi e-tron 100% électrique

	Tarif en ville*	Tarif en transit**
<b>Frais d'abonnement</b>	4,91 €/mois	17,80 €/mois
<b>Points de charge AC</b> (Courant alternatif)	0,06 €/minute	0,06 €/minute
<b>Points de charge DC</b> (Courant continu)	0,38 €/minute	0,38 €/minute
<b>Stations de charge Rapide IONITY</b> (Recharge à Haute Puissance : HPC)	0,79 €/kWh	0,31 €/kWh



## La couverture réseau de l'e-tron Charging Service s'étend en permanence

Pour plus d'information sur le réseau et les tarifs de chaque pays, **consultez le site internet.**

Découvrir

\* Tarifs valables pour le marché français à partir du 1<sup>er</sup> mars 2021 ; \*\*durée minimale : 12 mois.





# Offre ZEPLUG Particulier

Recharge en Habitat Collectif

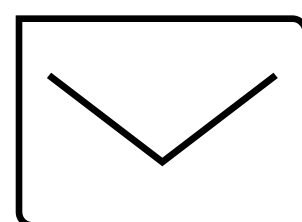

## Validation en Assemblée Générale

Grâce à sa **solution sans frais** pour la copropriété et sans gestion pour le Syndic, **Zeplug fait l'unanimité en Assemblée Générale.**

**Zeplug s'occupe de tout :**  
réaliser une pré-étude technique, préparer le dossier d'Assemblée Générale et assurer la coordination avec le Conseil Syndical et le Syndic.

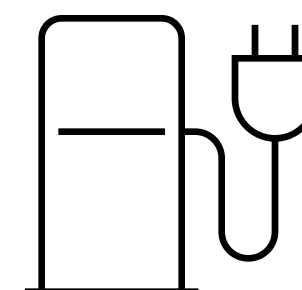

## Installation de la borne de recharge

Zeplug installe une borne de recharge sur votre place de parking.

Cette borne sera raccordée à un nouveau compteur, indépendant des parties communes et dédié à la recharge.

À partir de

**499€<sup>(1)</sup>**  
TTC

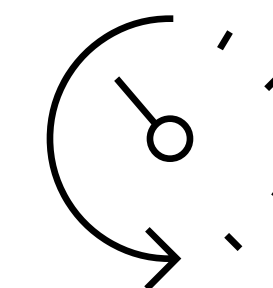

## Abonnement tous compris et sans engagement

**Votre abonnement inclut :**

l'accès à l'infrastructure de recharge, la maintenance, l'assistance technique et l'électricité nécessaire à la recharge.

À partir de

**19€90**  
TTC/MOIS



01 84 88 38 98



e-tron@zeplug.com

www.zeplug.com



(1) TVA à taux réduit de 5,5 %. Prix de revient net après déduction de l'aide ADVENIR, du crédit d'impôt de 30 % et de la remise nouveau client Zeplug (sous réserve d'éligibilité).  
Volkswagen Group France, SA au capital de 198 502 510€, 11 avenue de Boursonne - 02600 Villers-Cotterêts, RCS Soissons 832 277 370. Vorsprung durch Technik = L'avance par la technologie. Ne pas jeter sur la voie publique.



# Tarifs ZEPLUG Particulier

L'Abonnement sans engagement tout compris

## Électricité Verte et Assistance Maintien de Mobilité.

#1 Point de charge		#2 Abonnement			
Puissance du point de charge	Prix de revient	0.5 Mega 3 500 km/an <sup>(1)</sup>	1 Mega 7 000 km/an <sup>(1)</sup>	2 Mega 14 000 km/an <sup>(1)</sup>	3 Mega 21 000 km/an <sup>(1)</sup>
Prise <b>2.2 kW</b> 15 km/h <sup>(1)</sup>	<b>499 €</b> <sup>(2)</sup>	19,90€/mois	24,90€/mois	34,90€/mois	44,90€/mois
Borne <b>3.7 kW</b> 25 km/h <sup>(1)</sup>	<b>499 €</b> <sup>(2)</sup>	24,90€/mois	29,90€/mois	39,90€/mois	49,90€/mois
Borne <b>7.4 kW</b> 50 km/h <sup>(1)</sup>	<b>599 €</b> <sup>(2)</sup>	34,90€/mois	39,90€/mois	49,90€/mois	59,90€/mois
Prise <b>11 kW</b> 75 km/h <sup>(1)</sup>	<b>899 €</b> <sup>(2)</sup>	44,90€/mois	49,90€/mois	59,90€/mois	69,90€/mois



### Contribution planete oui

**-8€/mois sur l'abonnement** pendant les 12 premiers mois



### Offre 5 utilisateurs et +

**-5€/mois sur l'abonnement** à partir de 5 utilisateurs dans la copropriété



**01 84 88 38 98**



**e-tron@zeplug.com**

**www.zeplug.com**

Tarifs TTC (TVA au taux réduit de 5.5% sur les bornes et 10% sur les prises), recharge en heures creuses uniquement. Option heures pleines : +2€/Mwh. Autres forfaits et puissances de bornes (22kW) disponibles sur demande. (1) Estimations faites sur la base d'une consommation de 14kWh/100km.

(2) Prix de revient net après déduction, sous réserve d'éligibilité, de l'aide ADVENIR, du crédit d'impôt de 300€ réserve aux bornes de recharge (prises exclues du dispositif) et de la remise "nouveaux clients" Zeplug sous forme de gratuité sur les premiers mois d'abonnement.

(3) Forfait non-éligible à la remise 5 utilisateurs et +. (4) Dans le cadre de notre partenariat avec Planète OUI, fournisseur d'énergie renouvelable, vous bénéficiez automatiquement d'une remise de 8€/mois pendant les 12 premiers mois.

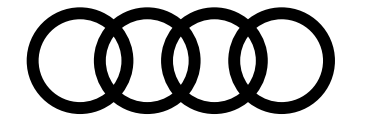

# Offre ZEPLUG Entreprise

Sur le lieu de travail, au domicile des collaborateurs ou en déplacement,  
une solution pour tous vos besoins

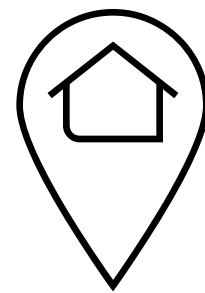

## Installation sur site ou au domicile des collaborateurs

**Site tertiaire** mono ou multi-occupant, **pavillon** ou **copropriété** :

Zeplug propose des solutions adaptées aux spécificités de chaque lieu de charge. Pour les copropriétés et les sites tertiaires, Zeplug peut installer à ses frais une alimentation dédiée.

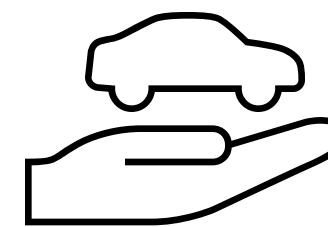

## Pour véhicules privés et véhicules de flottes

Que ce soit pour les véhicules privés des collaborateurs ou ceux des visiteurs, Zeplug dispose de solutions pour tous les besoins.

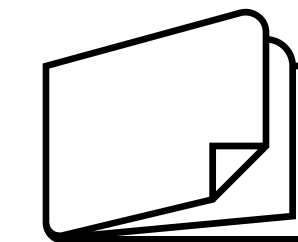

## Tarification à la carte

**Achat ou location de l'infrastructure**  
(à partir de 49€/mois/borne)

Mise en place de forfaits d'électricité et plafonds de consommation, facturation des recharges aux salariés: Zeplug adopte le modèle tarifaire qui vous convient le mieux et s'occupe de tout !



**Exploitation/maintenance de l'infrastructure**



**Accès aux bornes de l'espace public**



**Pilotage énergétique de la charge**



**Supervision des accès et reporting individualisé**



**Gestion de l'avantage en nature**



**01 84 88 38 98**



**e-tron@zeplug.com**

**www.zeplug.com**



## Offre ZEborne

3 étapes simples pour l'installation de ma solution recharge en maison individuelle

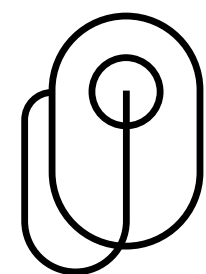

### **Vous choisissez**

Votre solution de recharge auprès de votre concessionnaire.

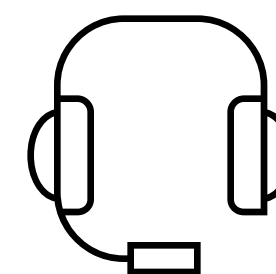

### **vous rappelle**

Sous 48 heures pour compléter les informations techniques et convenir d'une date d'intervention avant 4 semaines.

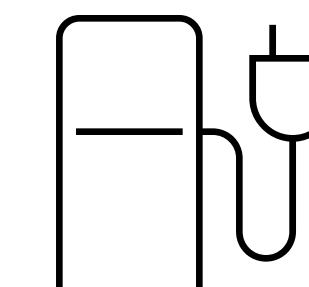

### **installe**

La solution choisie qui comprend le diagnostic de votre installation, la fourniture et la pose du matériel. Notre professionnel réalise la mise en service avec vous et vous garantit son fonctionnement.

### **Vous avez des questions ?**

Les équipes ZEborne sont à votre disposition du lundi au vendredi de 9h à 19h et le samedi de 9h à 13h.



**02 52 07 25 97**



**contact@zeborne.com**



**www.zeborne.com**

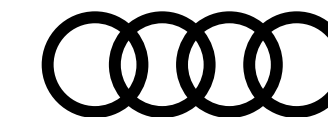

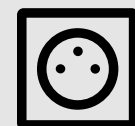

# Tarifs ZEborne

L'installation de ma solution recharge en maison individuelle

	 <b>Prise renforcée</b> et une installation sécurisée Dès <b>499 € TTC<sup>(1)</sup></b>	 <b>Borne de recharge avec gestion dynamique</b> pour une consommation maîtrisée Dès <b>1499 € TTC<sup>(1)</sup></b>
<b>Autonomie récupérée<sup>(2)</sup></b>	—	—
<b>Puissance</b>	Jusqu'à 3,2 kW (mode 2)	Jusqu'à 7 kW (mode 3)
<b>Matériels</b>	1 prise renforcée (14A) + câble alimentation + protections monophasées + accessoires de fixation	1 coffret mural T2S (32A) + câble alimentation + protections monophasées + accessoires de fixation
<b>Services</b>	<ul style="list-style-type: none"> <li>- Audit électrique de sécurité</li> <li>- Main-d'oeuvre d'installation et mise en route</li> <li>- Devis et visite gratuits</li> <li>- Garanties : matériel 2 ans et installation 1 an</li> </ul>	<ul style="list-style-type: none"> <li>- Audit électrique de sécurité</li> <li>- Main-d'oeuvre d'installation et mise en route</li> <li>- Devis et visite gratuits</li> <li>- Garanties : matériel 2 ans et installation 1 an</li> </ul>

## Le saviez-vous ?

Avec ZEborne vous pouvez bénéficier d'un **crédit d'impôt de 30 %** sur le montant TTC du prix du matériel<sup>(3)</sup>

## ZEborne est qualifié



**02 52 07 25 97**



**contact@zeborne.com**

**www.zeborne.com**

Offre valable sur une installation conforme monophasée avec une puissance suffisante. Sur tableau électrique dans le même bâtiment et prise ou borne murale installée en intérieur ou extérieur (façade), à une distance maximale de 15 mètres du tableau électrique. Pas besoin de changer votre abonnement électrique pour la borne 7 kW équipée de la gestion dynamique. La gestion dynamique permet de diminuer la consommation de la borne lorsque plusieurs appareils électriques sont utilisés au sein du foyer, et inversement lorsque les appareils ne sont plus utilisés. Non compris : un éventuel tableau additionnel (et sa protection) et la mise en conformité de la terre. (1) TVA taux super réduit à 5,5% applicable pour les travaux d'amélioration de la qualité énergétique. (2) Temps de charge indiqué pour une charge à 80% à la puissance indiquée. (3) Selon conditions définies dans la loi de finances et le Code Général des Impôts : rendez-vous sur impots.gouv.fr. La recharge sur une prise domestique standard n'est pas adaptée à un usage quotidien et doit rester occasionnelle. Préférez une solution de recharge dédiée. Photos non contractuelles

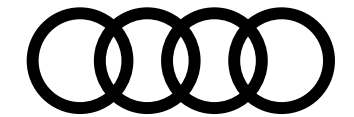

# Offre Vert Electrique Régional

L'électricité verte de la région de votre choix pour soutenir les producteurs d'énergie renouvelable locaux.

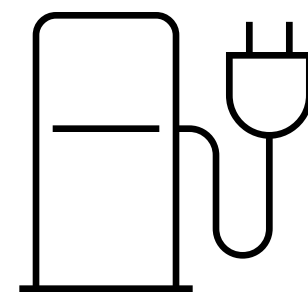

## Objectif

**Audi a souhaité s'associer avec EDF** pour faciliter l'accès de ses clients à une offre d'électricité verte et locale<sup>(1)</sup> pour recharger leur véhicule électrique.

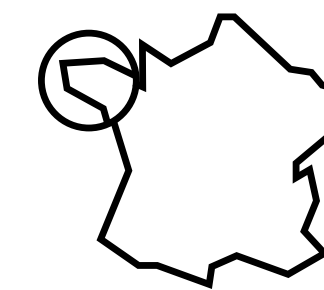

## Principe du programme

Avec **Vert Electrique Régional**, les clients optent pour l'électricité verte de la région de leur choix et soutiennent les producteurs d'énergies renouvelables locaux<sup>(2)</sup>.

## En savoir plus

**Offre valable dès le mois de janvier 2021** pour les véhicules électriques et hybrides de la gamme Audi.

[Découvrir en détail >](#)

## Prenez un rendez-vous

en direct avec un conseiller client EDF

[Accéder au formulaire >](#)

(1) Offre d'électricité à prix de marché et sous conditions. (2) Vous avez la garantie que l'équivalent de votre consommation électrique est injecté en électricité produite à partir de sources d'énergies renouvelables (énergie solaire, hydraulique, éolienne,...) sur le réseau. Pour assurer une traçabilité de l'électricité renouvelable pour ses clients, EDF utilise le mécanisme des garanties d'origine.

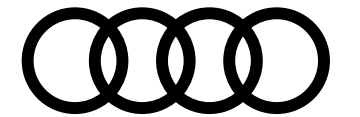

# Principaux équipements de série

Disponibles sur toutes les finitions

Moteur Design Confort Connectivité Visibilité Sécurité Équipements

## Motorisation, transmission et châssis

### Motorisations avec technologie hybride léger (Mild Hybrid) [0K4]

Permet de reprendre les fonctions hybrides des moteurs conventionnels. Un générateur de démarreur à courroie (RSG) et une batterie lithium-ion supplémentaire permettent une réduction des consommations et des émissions de CO<sub>2</sub> grâce à une récupération élevée ainsi qu'à l'arrêt du moteur à combustion pendant les trajets à moins de 160 km/h (conduite sans émissions). Le RSG est constamment relié au moteur à combustion, ce qui permet un démarrage confortable et presque sans vibrations du moteur.

Le mode Start&Stop peut être utilisé jusqu'à une vitesse de 22 km/h. Le système électronique du moteur relie différents systèmes électroniques (en fonction de l'équipement) par exemple les capteurs pour la circulation en fonction du moteur/du véhicule. Pour les moteurs de 6 cylindres ou plus, un réseau de bord de 48 volts est utilisé. Celui-ci représente en outre la base pour une électrification ultérieure du véhicule avec des systèmes de châssis à forte consommation

### Audi drive select [2H9]

Réglage des caractéristiques individuelles du véhicule selon les modes disponibles : auto, confort, dynamic, efficiency ou lift (sur les véhicules avec adaptive air suspension) et individual.

Permet d'agir sur l'assistance de direction, les caractéristiques du moteur, la réactivité des rapports de vitesses, l'amortissement piloté, l'adaptive air suspension et le réglage d'autres équipements optionnels.

**NB:** Le mode efficiency joue sur ces mêmes facteurs pour améliorer la consommation de carburant. Le régulateur de vitesse dispose d'un réglage de base amélioré au niveau de la consommation

### Châssis de série, pour un confort de conduite accru avec une excellente dynamique [1BA]

- amortisseurs et ressorts hélicoïdaux sur les essieux avant et arrière
- essieu avant allégé à 5 bras ; barre stabilisatrice ; support d'essieu avant solidaire de la carrosserie
- essieu arrière allégé à 5 bras avec suspension à roues indépendantes ; barre stabilisatrice ; support d'essieu à réglage élastique à l'arrière

### Direction progressive [0N1]

- augmente la dynamique et le confort de conduite grâce à une réponse plus directe de la direction
- démultiplication variable asservie à la direction ainsi qu'une assistance asservie à la vitesse
- réglage des différents modes via l'Audi drive select



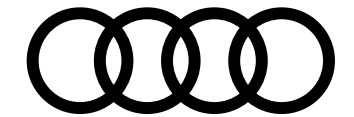

# Principaux équipements de série

Disponibles sur toutes les finitions

Moteur Design Confort Connectivité Visibilité Sécurité Équipements

## Design extérieur

**Boîtiers de rétroviseurs extérieurs couleur carrosserie** [6FA]

**Jantes forgées** [COU]

légères en aluminium style 10 branches 7,5 J x 17" avec pneus 225/60 R 17

**Rampes de pavillon anodisées** [3S1]

**Pack extérieur Brillance** [4ZB]

- Baguette sur les appuis de vitre en aluminium anodisé
- Revêtement Noir brillant sur les montants de pavillon centraux
- Baguette des feux arrière en chrome



Pack extérieur Brillance [4ZB]

## Design intérieur

**Applications décoratives en laque fine Gris Graphite métal** [5MA]

sur le tableau de bord, les contreportes et la console centrale.

Inclus inserts style aluminium

**Mouleurs de seuil avec insert en aluminium** [7M1]

à l'avant et à l'arrière (non éclairées)

**Ciel de pavillon en tissu de série en argent lunaire** [6N]]

**Tissu Effet pour sièges standards à l'avant** [N2M]

- Partie centrale des sièges en tissu Effet Noir
- Bourrelets latéraux des sièges, appuie-tête, accoudoir central à l'avant et panneaux de contreportes en tissu uni Noir





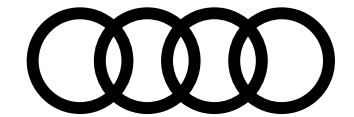

# Principaux équipements de série

Disponibles sur toutes les finitions

[Moteur](#)
[Design](#)
[Confort](#)
[Connectivité](#)
[Visibilité](#)
[Sécurité](#)
[Équipements](#)

## Confort et vie à bord

### Pack Rangement [QE1]

- 2 porte-boissons dans l'accoudoir central arrière
- filet de coffre à fixer aux œillets de fixation sur le plancher du coffre
- 2 autres vestes de sécurité pour les passagers arrière

### Protection antidémarrage électronique [7AA]

### Accoudoir central confort à l'avant [6E3]

coulissant en longueur et avec inclinaison réglable

### Banquette arrière 3 places "40/20/40" [3NT]

- 3 appuie-tête en forme de L à l'arrière, réglables manuellement en hauteur
- 3 ceintures de sécurité trois points
- dossier de banquette arrière rabattable en 3 parties ou complètement
- accoudoir central arrière en une partie et rabattable, avec vide-poches et porte-gobelets

### Climatisation automatique 2 zones [9AK]

- Réglage séparé de la température pour le côté conducteur et passager avant
- Climatisation arrière par diffuseurs d'air sur la console centrale à l'arrière
- Buses de dégivrage pour le pare-brise et les vitres latérales
- Filtre mixte antipollution et contre les poussières fines

### Hayon de coffre à ouverture et fermeture électriques sur Avant uniquement [4E7]

- Actionnement via la télécommande du véhicule, sur la touche de la portière du conducteur ou sur la touche douce de la poignée de coffre
- Angle d'ouverture programmable pour adapter aux hauteurs de plafond réduites
- En combinaison avec la clé confort (option), un mouvement de "coup de pied" dans la zone arrière du véhicule suffit pour déverrouiller le coffre, l'ouvrir et le fermer
- Comprend cache-bagages à ouverture et fermeture électriques



Climatisation auto. confort 4 zones [9AQ]



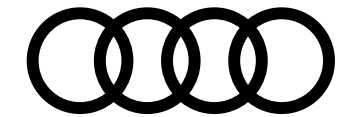

# Principaux équipements de série

Disponibles sur toutes les finitions

[Moteur](#)
[Design](#)
[Confort](#)
[Connectivité](#)
[Visibilité](#)
[Sécurité](#)
[Équipements](#)

## Confort et vie à bord ... suite

### Sièges standards à l'avant [Q1A]

Réglage manuel de la hauteur d'assise, positionnement en longueur, inclinaison du dossier, hauteur et distance des appuie-tête et hauteur des ceintures

### Appuie-tête à l'avant pour les sièges avant [5ZF]

réglables manuellement en hauteur

### Volant en cuir à branches doubles [2ZQ]

avec multifonction et palettes de changement de vitesse avec inserts en aluminium.

La couleur du cuir du volant et du pommeau de sélecteur de vitesse est assortie à celle choisie pour la partie supérieure du tableau de bord.

Volant réglable manuellement en hauteur et en profondeur

### Pack Non fumeur [9JA]

- Pas de cendrier sur la console centrale à l'avant
- Une prise 12 volts à l'avant et à l'arrière

### Capot de coffre à ouverture automatique [4E2]

Lors du déverrouillage du coffre par la télécommande, la touche sur la portière côté conducteur ou la touche douce sur la poignée de coffre, le capot s'ouvre automatiquement pour en faciliter l'accès. Fermeture manuelle du capot de coffre.

### Vitres athermiques [4KC]

sur les côtés et à l'arrière lunette arrière dégivrante, avec minuterie

### Pare-brise en verre de sécurité [4GF]

feuilleté athermique

### Clé à fréquence radio (sans Safelock) [4I7]

- Verrouille et déverrouille les portières, le hayon et la trappe à carburant.
- L'autorisation de démarrage s'effectue sans l'utilisation active de la clé ("Keyless-Go")
- Démarrage et arrêt du moteur par touche moteur Start/Stop sur la console centrale



Sièges standards à l'avant [Q1A]



Volant en cuir à branches doubles [2ZQ]



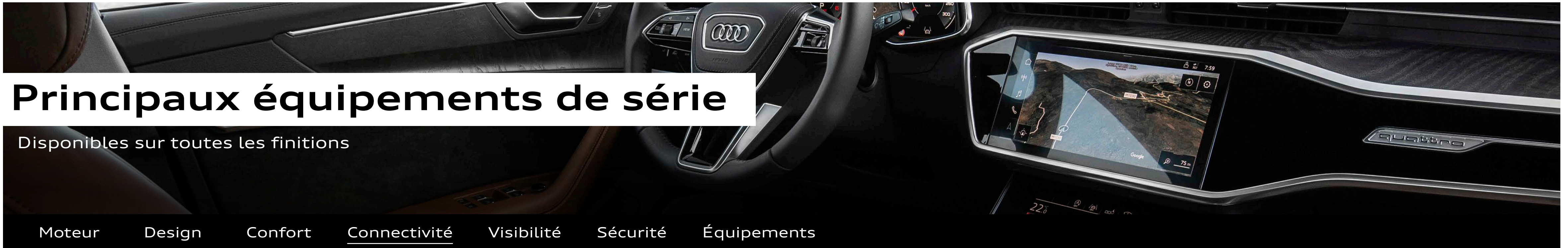
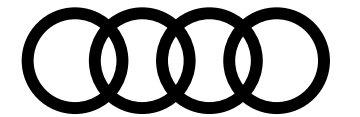

# Principaux équipements de série

Disponibles sur toutes les finitions

[Moteur](#)
[Design](#)
[Confort](#)
[Connectivité](#)
[Visibilité](#)
[Sécurité](#)
[Équipements](#)

## Audio, Navigation, Connectivité et Infodivertissement

### Audi smartphone interface [IU1]

Connexion de votre smartphone à votre Audi et transfert instantané des contenus directement sur l'écran MMI.

La navigation, la téléphonie, la musique et d'autres applications tierces sélectionnées peuvent ainsi être aisément contrôlées à l'aide du MMI ou par la commande vocale de votre smartphone.

**NB:** Les câbles appropriés des Accessoires d'Origine Audi sont disponibles chez votre partenaire Audi.

### Audi connect avec carte SIM intégrée (e-SIM) [IT3]

et licence d'utilisation pour 3 ans

### Appel d'urgence et service Audi connect incluant commande du véhicule [IW3]

Par exemple, dans le cas d'un accident grave, un appel d'urgence est automatiquement généré au centre d'appels d'urgence Audi. Grâce à la transmission automatique des informations relatives au véhicule, les secours peuvent être rapidement organisés. Un service d'aide est également disponible en cas de panne ou d'accident léger grâce aux services Assistance en ligne et Service dommages Audi. Les services de commande du véhicule permettent en outre de connecter le véhicule à votre smartphone.

Des fonctions du véhicule peut ainsi être contrôlées à distance via le smartphone grâce à l'application myAudi.

Le Pack inclut la prise en charge des catégories suivantes de services Audi connect :

- Appel d'urgence
- Assistance en ligne
- Service dommages Audi
- Prise de rendez-vous Audi en ligne

- Commande de véhicule
- Rapport d'état du véhicule
- Verrouillage/déverrouillage à distance
- Position de stationnement
- Commande à distance du chauffage stationnaire
- Message de l'alarme antivol

### Audi music interface (avant et arrière) [UE8]

Comprend 2 interfaces USB type C à l'avant avec reproduction de musique à partir d'un support mémoire portable (USB, smartphone, lecteur MP3) et 2 autres à l'arrière avec fonction de charge uniquement.

### Système audiophonique Audi [9VD]

- 10 haut-parleurs incluant haut-parleur central et subwoofer
- Amplificateur à 6 canaux avec une puissance totale de 180 watts

### Réception radio numérique [QV3]

- Réception de stations numériques selon le standard DAB (selon couverture territoriale)
- Incluant les fonctions DAB+ et DMB Audio
- Affichage d'informations associées aux programmes (par exemple interprètes et titres)
- Affichage d'informations supplémentaires sous forme de diaporama (par exemple pochette et météo)
- Un second tuner DAB recherche en permanence des fréquences de réception alternatives de la station réglée
- Actualisation instantanée de la liste des radios disponibles



Audi connect (e-SIM) [IT3]



Appel d'urgence [IW3]



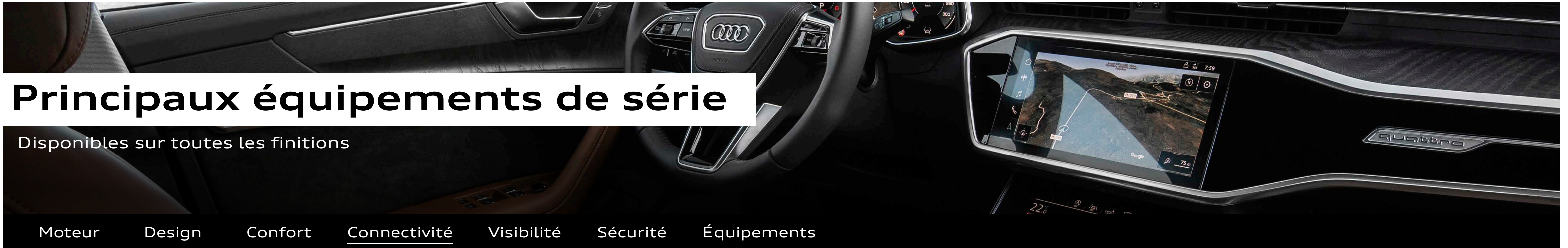
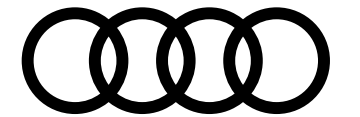

# Principaux équipements de série

Disponibles sur toutes les finitions

[Moteur](#)
[Design](#)
[Confort](#)
[Connectivité](#)
[Visibilité](#)
[Sécurité](#)
[Équipements](#)

## Audio, Navigation, Connectivité et Infodivertissement ... suite

### Navigation MMI plus avec MMI touch response [PNW]

- Système de navigation<sup>1</sup> avec affichage sur l'écran couleur 8,8 pouces (1 280 × 720)
- Affichage supplémentaire de la carte de navigation ou flèches de direction sur le système d'information du conducteur
- Mise à jour des cartes par téléchargement des données
- Affichage de cartes 3D comportant de nombreuses curiosités et modelés urbains
- Assistant de guidage personnel
- Assistant d'efficacité
- Informations routières en ligne (via Audi Connect + TMC)
- Recherche MMI intelligente avec saisie assistée
- MMI touch response
- Commande vocale dans un langage naturel
- Informations routières détaillées : aperçu de cartes, choix d'itinéraires alternatifs, POI, indication des voies, sorties d'autoroute, zoom sur intersection...
- Saisie de jusqu'à 10 étapes intermédiaires

### Système d'information du conducteur avec écran couleur haute résolution de 7 pouces [9S7]

Permet d'afficher les contenus suivants :

- Vitesse (tachymètre numérique)
- Heure, kilométrage, température extérieure, signal pour manque de carburant avec autonomie restante
- Recommandation de rapport de vitesses en mode manuel
- Station de radio ou titre de musique en cours, listes de stations radio et médias
- Menu Téléphone
- Informations de la navigation et des systèmes d'assistance au conducteur

### Interface Bluetooth [9ZX]

- Connexion des téléphones portables compatibles Bluetooth via l'interface véhicule
- Fonction mains libres dans le véhicule via microphone de plafond et haut-parleur
- Possibilité de connexion de 2 téléphones (2 × HFP/PBAP)
- Streaming audio Bluetooth (A2DP)
- Affichage des SMS/e-mails (MAP) entrants
- Commande via les systèmes d'autoradio/navigation, du volant multifonction ou via la commande vocale



Audi virtual cockpit [9S8]



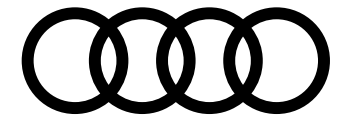

# Principaux équipements de série

Disponibles sur toutes les finitions

Moteur Design Confort Connectivité Visibilité Sécurité Équipements

## Éclairage et visibilité

### Rétroviseurs extérieurs réglables électriquement [6XE]

avec les fonctions suivantes

- Dégivrants
- Rabattables électriquement
- Fonction rabat automatique pour le rétroviseur côté passager avant lors des manœuvres
- Clignotants à LED intégrés

### Buses de lave-glace dégivrantes [-]

### Rétroviseur intérieur jour/nuit automatique [4L6]

sans encadrement (Frameless)

### Phares entièrement à LED (full LED) [8IT]

avec les fonctions suivantes

- Feux diurnes
- Feux de croisement
- Feux de route
- Feux de position
- Clignotants
- Éclairage tout temps
- Réglage automatique et dynamique du site des phares

### Feux arrière à technologie LED [8SK]

- Clignotants
- Feux stop et feux arrière
- Feux de recul et feux de plaque arrière
- Feu anti-brouillard arrière d'un côté

### Éclairage intérieur [QQ0]

- Module de pavillon à l'avant et à l'arrière, incluant spots de lecture (commande capacitive)
- Miroirs de courtoisie pour conducteur et passager avant, éclairés
- Éclairage des seuils de portières avant
- Commande intérieure des portières avant/arrière
- Vide-poches à l'avant
- Boîte à gants
- Éclairage dans la zone des pieds avant/arrière
- Éclairage de coffre droite/gauche



Phares full LED [8IT]



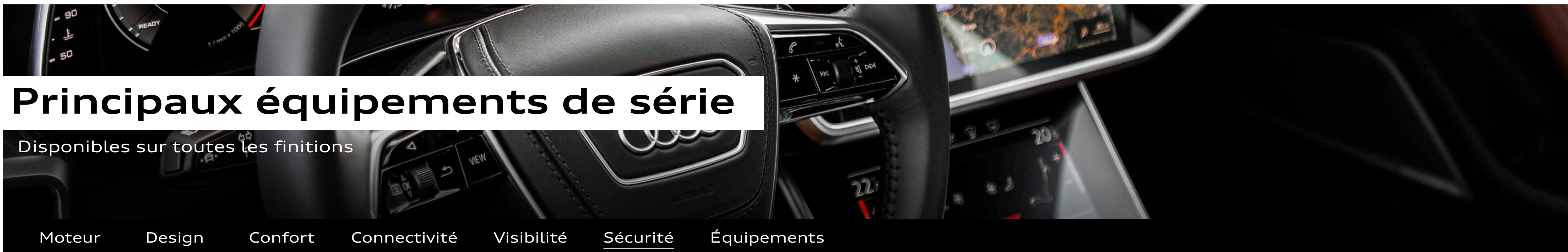
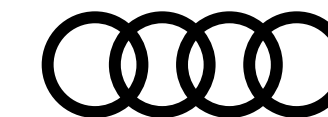

# Principaux équipements de série

Disponibles sur toutes les finitions

Moteur Design Confort Connectivité Visibilité Sécurité Équipements

## Sécurité passive du véhicule : protection des occupants

### Commande de désactivation de l'airbag passager avant [4UF]

### Airbags latéraux à l'avant incluant système d'airbags de tête [4X3]

- Airbags latéraux à l'avant intégrés au dossier des sièges
- Airbag de tête supplémentaire : se déploie devant les vitres latérales et peut ainsi protéger les passagers avant et ceux des places extérieures arrière en cas de collision latérale

### Fixation pour sièges enfants ISOFIX [3B3]

et Top Tether pour les sièges extérieurs arrière

### Affichage de contrôle de pression des pneus [7K1]

- Signal visuel et sonore en cas de baisse de pression sur une ou plusieurs roues
- Affichage sur le système d'information du conducteur

## Sécurité active du véhicule : système d'assistance à la conduite

### Audi pre sense® front [6K8]

Audi pre sense® front utilise les données de la caméra frontale et calcule la probabilité d'une collision avec le véhicule qui précède. Il peut vous avertir, dans les limites du système, en cas de risque de collision lié à la situation ou à la vitesse, et déclencher un freinage approprié. Le système est actif à partir d'environ 5 km/h. Les piétons et les cyclistes peuvent être détectés jusqu'à une vitesse d'environ 85 km/h et les véhicules jusqu'à une vitesse de 250 km/h : en cas de risque de collision détecté, le système avertit le conducteur par un avertissement visuel, acoustique et haptique (en plusieurs étapes). Si nécessaire il peut entamer une intervention de freinage ou une décélération complète afin de réduire la vitesse ou éventuellement d'éviter la collision. En fonction de la situation et de l'équipement du véhicule, les mesures suivantes peuvent être engagées : resserrement des ceintures de sécurité à l'avant et, si nécessaire, également des ceintures de sécurité des sièges arrière extérieurs, optimisation de la position d'assise, initiation du processus de fermeture des vitres et du toit panoramique en verre (si disponible) ainsi que déclenchement répétitif des feux de détresse afin de prévenir les autres automobilistes

### Audi parking system plus [7X2]

Radars d'aide au stationnement avant et arrière avec affichage sélectif et visuel, représentant la distance avec les objets détectés sur l'écran supérieur.

Mesure par 8 capteurs à ultrasons discrètement intégrés dans les pare-chocs.

Activation via l'engagement de la marche arrière, via une touche sur la console centrale ou au choix ou automatiquement dès que le véhicule se rapproche d'un obstacle détecté à une vitesse inférieure à 10 km/h

### Audi pre sense® basic [7W1]

Audi pre sense® basic initie, dans les limites du système, des mesures de protection préventive dans des situations critiques comme des freinages d'urgences ou des situations à haut risque. Ces informations sont, entre autres : resserrement des ceintures de sécurité à l'avant et, si nécessaire, également des ceintures de sécurité des sièges arrière extérieurs, optimisation de la position d'assise, initiation du processus de fermeture des vitres et du toit panoramique en verre (si commandé) ainsi que déclenchement répétitif des feux de détresse afin de prévenir les autres automobilistes



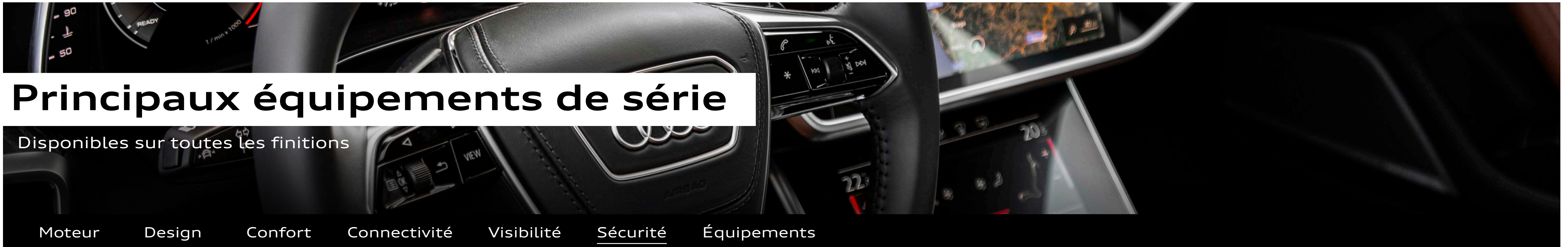
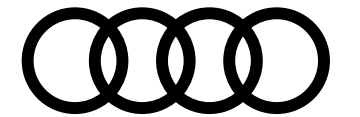

# Principaux équipements de série

Disponibles sur toutes les finitions

Moteur Design Confort Connectivité Visibilité Sécurité Équipements

## Sécurité active du véhicule : système d'assistance à la conduite ... suite

### Régulateur de vitesse incluant limiteur de vitesse [8T6]

- Permet de maintenir constante la vitesse souhaitée à partir de 20 km/h et jusqu'à 250 km/h,
- Commande avec manette séparée sous le volant et affichage de la vitesse paramétrée sur le système d'information du conducteur.
- Un message supplémentaire apparaît sur l'affichage tête haute (en option)

En combinaison avec la navigation MMI plus en option avec MMI touch response, le régulateur de vitesse utilise en outre les informations relatives aux pentes ascendantes de la chaussée enregistrées dans les données de navigation. La fonction contrôle ainsi de manière ciblée les phases de poussée et en roue libre du moteur, favorisant ainsi une conduite plus économique.

- Le limiteur de vitesse permet d'éviter de dépasser la vitesse maximale réglée. La fonction de limiteur de vitesse peut être temporairement désactivée par un kick-down afin de dépasser la vitesse maximale réglée. La fonction est disponible à partir d'environ 30 km/h et jusqu'à 250 km/h

### Caméra multifonction pour système d'assistance à la conduite [QK1]

#### Avertissement de franchissement de ligne [6I3]

- Aide, dans les limites du système, à éviter que le véhicule s'écarte involontairement de sa trajectoire.
- Si le système est activé et prêt à l'emploi mais que le conducteur n'a pas enclenché le clignotant, l'avertissement de franchissement de ligne corrige la direction pour éviter que le véhicule ne franchisse les lignes de démarcation détectées.

Les vibrations du volant sont réglables selon le souhait du conducteur

- Plage de vitesse à partir d'environ 60 km/h jusqu'à maximum 250 km/h





# Principaux équipements de série

Disponibles sur toutes les finitions

Moteur Design Confort Connectivité Visibilité Sécurité Équipements

## Équipements techniques

### Préparation pour crochet d'attelage [1D8]

#### Écrous de roues antivol avec indicateur de desserrage d'écrous [1PR]

- Les écrous de roues ne s'enlèvent qu'au moyen de l'adaptateur spécifique fourni
- L'indicateur de desserrage d'écrous détecte un desserrement des écrous de roue et affiche une mise en garde sur le système d'information du conducteur

#### Outillage de bord et cric [1S1]

#### Set de réparation pour pneus [1G8]

### Trousse de secours, triangle de présignalisation

#### et veste de sécurité [1T3]

- Kit de premiers secours à disposition dans le compartiment latéral gauche du coffre
- Triangle de présignalisation livré avec le véhicule rangé dans le coffre
- Veste de sécurité livrée avec le véhicule rangée dans le vide-poches de la portière côté conducteur

### Réservoir de carburant à capacité étendue (73 litres) [0M5]

#### Réservoir AdBlue à capacité étendue (24 litres) [FK2]

#### Badges extérieurs [2Z8]

avec identification du modèle et inscription de la puissance/technologie





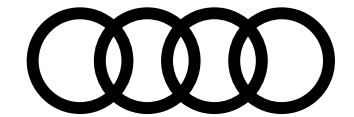

# Finition Business executive<sup>(1)</sup> [WBL]

Équipements additionnels contenus dans la finition



## Confort et vie à bord

### Clé confort incluant déverrouillage du coffre par capteur (sans Safelock) [PGC]

- Accès et démarrage du véhicule mains libres (keyless access)
- Déverrouillage du véhicule en appuyant sur la poignée d'une portière (avec clé à proximité)
- Verrouillage du véhicule depuis l'extérieur en effleurant l'une des touches tactiles se trouvant sur chaque poignée de portière
- Déverrouillage du hayon via la touche "coffre" de la télécommande ou via la poignée du coffre ou en simulant un mouvement de coup de pied dans la zone à l'arrière du véhicule

### Sièges avant chauffants [4A3]

- Chauffe la partie centrale des assises et des dossiers
- Sur sièges Sport ou sellerie en cuir : chauffe les bourrelets latéraux
- Réglage séparé sur plusieurs positions côtés conducteur et passager avant sur la commande de la climatisation

### Appui lombaire à 4 axes pour les sièges avant [7P1]

Réglage électrique, horizontal et vertical

### Sellerie combinée en cuir/mono.pur 550 [N4M]

Selon code intérieur choisi :

- Partie centrale des sièges avant et des deux sièges extérieurs arrière ainsi que bourrelet côté entrée conducteur en cuir Noir, Brun Okapi ou Beige Nacré
- Bourrelets latéraux des sièges, appuie-tête, partie intérieure des contre-portes, accoudoir central à l'avant et place centrale arrière en simili-cuir mono. pur 550 Noir, Brun Okapi ou Beige Nacré



Sellerie combinée cuir/mono.pur 550 [N4M]



(1) Finition "Business Executive" réservée aux personnes morales (à l'exclusion des entités exerçant une activité de commercialisation ou de location courte durée d'automobiles et hors catégories juridiques INSEE n° 6. Exemple : sociétés civiles, groupements fonciers, etc.).

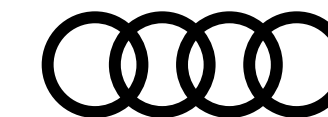

# Finition Business executive<sup>(1)</sup> [WBL]

Équipements additionnels contenus dans la finition



## Audio, Navigation, Connectivité et Infodivertissement

### Navigation MMI plus avec MMI touch response [7UG]

En plus de la navigation de série, propose les fonctions suivantes :

- Système de navigation avec affichage sur l'écran couleur 10,1 pouces haute résolution (1 540 × 720)
- Audi virtual cockpit plus avec écran couleur 12,3 pouces incluant affichage de la carte de navigation
- Cartographie satellite

### Audi phone box [9ZE]

- Situé au niveau de l'accoudoir central à l'avant
- Limite le rayonnement nocif à l'intérieur du véhicule
- Améliore la qualité de réception en passant par l'antenne extérieure
- Dimensions maximum du téléphone admissible : 170 mm × 87 mm
- Fonction de téléphone de voiture via lecteur de carte SIM ou en profil rSAP (selon compatibilité téléphone)
- Chargement batterie téléphone par prise USB type C ou sans fil par induction (standard Qi)
- Avertissement en cas d'oubli du téléphone
- Affichage de l'état de charge sur l'écran du MM

## Eclairage et visibilité

### Pack Éclairage intérieur à LED [QQ1]

En plus de l'éclairage intérieur de série :

- Éclairage des seuils de portières arrière
- Éclairage d'ambiance du tissu des portières avant/arrière
- Éclairage périphérique dans les poignées de portières extérieures avant/arrière
- Éclairage d'ambiance du tableau de bord

### Assistant de feux de route [8G1]

- Reconnaissance automatique des phares en sens inverse, des feux arrière et des autres automobilistes ainsi que d'autres sources lumineuses
- Selon la situation, les feux de route sont automatiquement activés ou désactivés



(1) Finition "Business Executive" réservée aux personnes morales (à l'exclusion des entités exerçant une activité de commercialisation ou de location courte durée d'automobiles et hors catégories juridiques INSEE n° 6. Exemple : sociétés civiles, groupements fonciers, etc.).

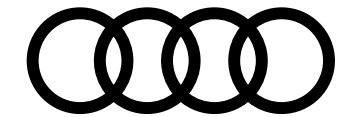

# Finition Business executive<sup>(1)</sup> [WBL]

Équipements additionnels contenus dans la finition



## Sécurité active du véhicule : système d'assistance à la conduite

### Pack Assistance Route [PCC]

Ensemble de fonctions d'assistance dédiées à la conduite sur route et pour les longs trajets :

- Assistant de conduite adaptatif incluant assistant de conduite en embouteillage
- Assistant de maintien de la vitesse adaptatif [8T8]
- Assistant de conduite adaptatif incluant assistant de freinage d'urgence [6I6]
- Assistant d'efficacité
- Assistant de changement de direction. Assistant d'évitement d'urgence
- Reconnaissance par caméra des panneaux de signalisation [QR9]

### Caméra de recul [KA2]

- Affiche sur l'écran supérieur la zone de détection derrière le véhicule
- Affiche des éléments de guidage dynamiques calculés en fonction de l'angle de braquage
- Caméra de recul discrètement intégrée dans la poignée du coffre
- Activation au passage de la marche arrière ou via contrôle



(1) Finition "Business Executive" réservée aux personnes morales (à l'exclusion des entités exerçant une activité de commercialisation ou de location courte durée d'automobiles et hors catégories juridiques INSEE n° 6. Exemple : sociétés civiles, groupements fonciers, etc.).

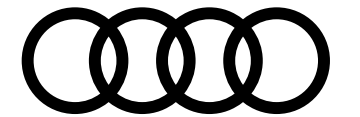

## Finition S line [WCE]

Équipements additionnels contenus dans la finition



### Motorisation, transmission et châssis

#### Châssis Sport [1BE]

- Suspension et amortissement plus fermes pour un contact plus direct avec la route et un comportement plus sportif
- Suspension abaissée de 20 mm par rapport au châssis de série
- Amortisseurs et ressorts hélicoïdaux sur les essieux avant et arrière
- Essieu avant allégé à 5 bras avec barre stabilisatrice et support d'essieu avant solidaire de la carrosserie
- Essieu arrière allégé à 5 bras avec suspension à roues indépendantes avec barre stabilisatrice et support d'essieu à réglage élastique à l'arrière

### Design extérieur

#### Pack extérieur S line [PQD]

- Pare-chocs spécifique S à l'avant et à l'arrière avec inserts spécifiques S line (structure alvéolée)
- Grilles d'entrée d'air latérales spécifiques S line en Noir titane mat avec insert en gris platine
- Calandre en Noir titane mat avec lamelles en argent aluminium mat
- Extensions de bas de caisse / baguettes de portières spécifiques S, laquées dans la couleur de carrosserie
- Emblème "S line" sur les ailes avant
- Diffuseur spécifique S line et grille en Noir titane mat
- Finition des sorties d'échappement en argent aluminium mat

#### Jantes en aluminium coulé style 5 branches dynamiques [42D]

(style "S"), 8,5 J x 19" avec pneus 245/45 R 19



Pack extérieur S line [PQD]



Jantes 5 branches dynamiques [42D]





## Finition S line [WCE]

Équipements additionnels contenus dans la finition



### Design intérieur

**Repose-pied et pédalier en acier inoxydable** [VF1]

**Tapis complémentaires avec double passepoil** [-]  
incluant liseré et surpiqûres de couleur contrastée

**Tableau de bord et revêtement de porte en deux pièces** [6RB]  
et une/plusieurs couleurs

**Applications décoratives en aluminium brossé mat foncé** [5TG]  
- Sur le tableau de bord, les contreportes et la console centrale  
- Inclus inserts style aluminium

**Ciel de pavillon en tissu Noir** [6NQ]

**Éléments de l'habitacle supérieurs en simili-cuir** [7HB]  
- Tableau de bord et rebords de portières en simili-cuir  
- Couleur Noire avec surpiqûres contrastées Gris Acier

**Sellerie mixte Dinamica Fréquence/Cuir** [N5K]

- Partie centrale des sièges avant et des deux sièges extérieurs arrière
- Panneaux de contreportes
- Bourrelets latéraux des sièges, appuie-tête, place centrale arrière et accoudoir central à l'avant en cuir
- Estampillage "S" sur le dossier des sièges avant



Repose-pied/pédalier, acier inoxydable [VF1]



Ciel de pavillon en tissu Noir [6NQ]



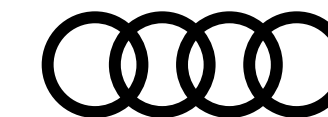

## Finition S line [WCE]

Équipements additionnels contenus dans la finition



### Design intérieur ... suite

#### Touches de commande façon verre en Noir [GS5]

avec réponse haptique incluant style aluminium étendu :

- Baguette de touches de commande dans la console centrale et touches de lumière sans raccords façon verre en Noir
- Baguette de touches de commande et de touches de lumière avec réponse haptique
- Baguette de touches de lumière incluant capteur d'approche
- Touches de commande pour les systèmes d'assistance au conducteur
- Touches pour le frein de stationnement, Autohold, verrouillage centralisé à l'avant et à l'arrière, verrouillage à l'arrière, déverrouillage du hayon, déverrouillage de la trappe à carburant, lève-vitres ainsi que poignées de portières style aluminium

#### Moulures de seuil de portes éclairées [VT5]

avec insert en aluminium à l'avant et à l'arrière et inscription "S" à l'avant

### Confort et vie à bord

#### Volant Sport contour en cuir avec multifonction, palettes de changement de vitesse et méplat [2PF]

- Meilleure préhension grâce à une jante de volant plus prononcée
- Couleur du cuir du volant et du pommeau de sélecteur de vitesse assortie à celle choisie pour la partie supérieure du tableau de bord
- Volant réglable en hauteur et en profondeur
- Volant équipé de 12 touches multifonctions de commande confortable des nombreux contenus
- Palettes de changement de vitesse

#### Appui lombaire à 4 axes pour les sièges avant [7P1]

réglage électrique, horizontal et vertical

#### Sièges Sport à l'avant [Q1D]

- Bourrelets latéraux enveloppants pour un meilleur maintien dans les virages
- Repose-cuisses réglable



Volant Sport cuir avec multifonction [2PF]

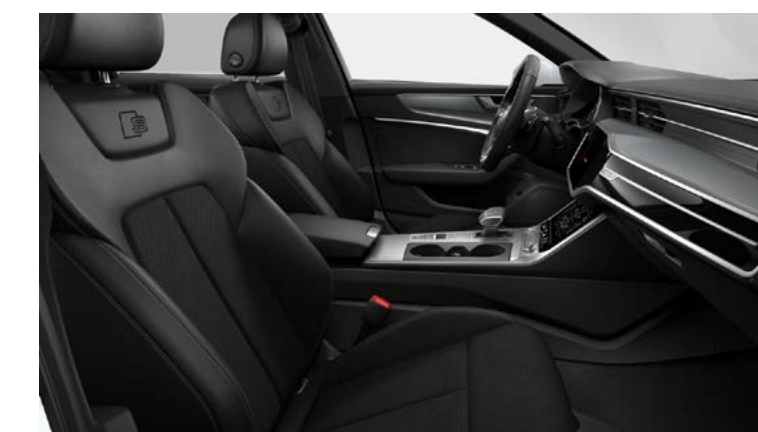

Sièges Sport à l'avant [Q1D]



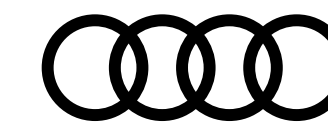

## Finition S line [WCE]

Équipements additionnels contenus dans la finition



### Audio, connectivité, connectivité, infodivertissement

---

#### Navigation MMI plus avec MMI touch response [7UG]

En plus de la navigation de série, propose les fonctions suivantes :

- Système de navigation avec affichage sur l'écran couleur 10,1 pouces haute résolution (1 540 × 720)

### Éclairage et visibilité

---

#### Pack Éclairage intérieur à LED [QQ1]

En plus de l'éclairage intérieur de série :

- Éclairage des seuils de portières arrière
- Éclairage d'ambiance du tissu des portières avant/arrière
- Éclairage périphérique dans les poignées de portières extérieures avant/arrière
- Éclairage d'ambiance du tableau de bord

### Sécurité active du véhicule : système d'assistance à la conduite

---

#### Caméra de recul [KA2]

- Affiche sur l'écran supérieur la zone de détection derrière le véhicule
- Affiche des éléments de guidage dynamiques calculés en fonction de l'angle de braquage
- Caméra de recul discrètement intégrée dans la poignée du coffre
- Activation au passage de la marche arrière ou via contrôle



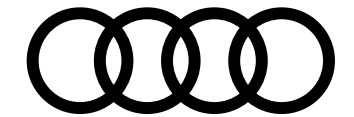

# Finition Compétition

Équipements additionnels contenus dans la finition par rapport à la version **S line** [WCE] **+ 3 850 €**



## Design extérieur

### Pack Esthétique Noir [4ZD]

Apporte une touche extérieure Noire au niveau de :

- Audi Singleframe (calandre)
- Baguettes décoratives sur les vitres latérales
- Pare-chocs avant et arrière

**Attention** : peut varier selon le modèle et les équipements montés sur véhicule

### Vitrage Privacy (vitres surteintées) [QL5]

lunette arrière, vitres de portières arrière et vitres latérales arrière surteintées

### Boîtiers de rétroviseurs extérieurs noirs [6F]

### Etriers de freins rouges [1ZC / 2EF]

### Jantes en aluminium coulé style 5 branches dynamiques [42D]

(style "S"), 8,5 J x 19" avec pneus 245/45 R 19  
(uniquement sur Berline)

### Jantes en aluminium coulé multibranches gris contrasté [V87]

8,5 J x 19" avec pneu 245/45 R 19  
(uniquement sur Avant)



Pack Esthétique Noir [4ZD]



Vitres surteintées [QL5]





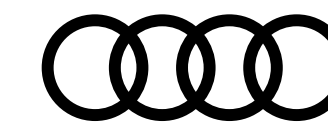

## Finition Avus [WCF]

Équipements additionnels contenus dans la finition



### Design extérieur

---

#### Finition extérieure Design [A9E]

- Calandre en Noir titane, cadre et lamelles en chrome
- Grilles d'entrée d'air latérales en Noir mat avec insert en chrome
- Insert chromé dans les poignées de portières
- Diffuseur en Noir titane mat, baguette de diffuseur et finition des sorties d'échappement en chrome

#### Jantes en aluminium coulé [C0]

style multi-branches 8 J x 18" avec pneus 225/55 R 18

### Design intérieur

---

#### Applications décoratives en aluminium Fragment [5MU]

- sur le tableau de bord, les contreportes et la console centrale
- inclus inserts style aluminium

#### Éléments de l'habitacle supérieurs en simili-cuir [7HB]

- Tableau de bord et rebords de portières en simili-cuir
- Couleur Noire avec surpiqûres contrastées Gris Acier

#### Tableau de bord et revêtement de porte en deux pièces et une/plusieurs couleurs [6RB]



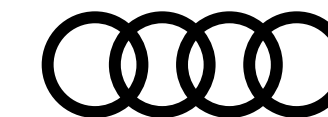

## Finition Avus [WCF]

Équipements additionnels contenus dans la finition



### Confort et vie à bord

#### Appui lombaire à 4 axes pour les sièges avant [7P1]

Réglage électrique, horizontal et vertical

#### Volant Sport en cuir avec multifonction et palettes de changement de vitesse [1XW]

La couleur du cuir du volant et du pommeau de sélecteur de vitesse est assortie à celle choisie pour la partie supérieure du tableau de bord (selon code intérieur choisi)

- Volant réglable en hauteur et en profondeur
- Volant équipé de 12 touches multifonctions
- Palettes de changement de vitesse qui permettent un passage manuel des vitesses

#### Sièges avant chauffants [4A3]

- Chauffe la partie centrale des assises et des dossiers
- Sur sièges Sport ou sellerie en cuir : chauffe les bourrelets latéraux
- Réglage séparé sur plusieurs positions côtés conducteur et passager avant sur la commande de la climatisation

#### Sellerie en Cuir Milano [NSW]

- Partie centrale des sièges, bourrelets latéraux, appuie-tête et accoudoir central à l'avant en cuir
- Couleur disponible selon code intérieur choisi : Noir, Brun Okapi ou Beige Nacré
- Panneaux de contre-portes en simili-cuir

#### Vitrage acoustique pour les vitres latérales, meilleure isolation phonique grâce au double vitrage [VW0]

#### Clé confort incluant déverrouillage du coffre par capteur (sans Safelock) [PGC]

- Accès et démarrage du véhicule mains libres (keyless access)
- Déverrouillage du véhicule en appuyant sur la poignée d'une portière (avec clé à proximité)
- Verrouillage du véhicule depuis l'extérieur en effleurant l'une des touches tactiles se trouvant sur chaque poignée de portière
- Déverrouillage du hayon via la touche "coffre" de la télécommande ou via la poignée du coffre ou en simulant un mouvement de coup de pied dans la zone à l'arrière du véhicule



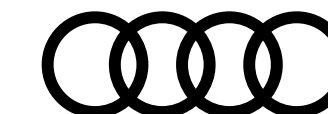

## Finition Avus [WCF]

Équipements additionnels contenus dans la finition



### Audio, Navigation, Connectivité et Infodivertissement

#### Navigation MMI plus avec MMI touch response [7UG]

En plus de la navigation de série, propose les fonctions suivantes :

- Système de navigation avec affichage sur l'écran couleur 10,1 pouces haute résolution (1 540 × 720)

#### Audi phone box [9ZE]

- Situé au niveau de l'accoudoir central à l'avant
- Limite le rayonnement nocif à l'intérieur du véhicule
- Améliore la qualité de réception en passant par l'antenne extérieure
- Dimensions maximum du téléphone admissible : 170 mm × 87 mm
- Fonction de téléphone de voiture via lecteur de carte SIM ou en profil rSAP (selon compatibilité téléphone)
- Chargement batterie téléphone par prise USB type C ou sans fil par induction (standard Qi)
- Avertissement en cas d'oubli du téléphone
- Affichage de l'état de charge sur l'écran du MMI

### Éclairage et visibilité

#### Rétroviseurs extérieurs avec les fonctions électriques suivantes [6XK]

- Réglables
- Dégivrants
- Rabattables électriquement
- Fonction jour/nuit automatique des deux côtés
- Rabat automatique pour le rétroviseur extérieur côté passager avant (manœuvre de stationnement)
- Clignotants à LED intégrés



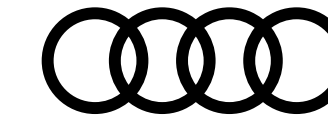

## Finition Avus [WCF]

Équipements additionnels contenus dans la finition



### Éclairage et visibilité ... suite

#### Pack Éclairage intérieur à LED [QQ1]

En plus de l'éclairage intérieur de série :

- Éclairage des seuils de portières arrière
- Éclairage d'ambiance du tissu des portières avant/arrière
- Éclairage périphérique dans les poignées de portières extérieures avant/arrière
- Éclairage d'ambiance du tableau de bord

### Sécurité active du véhicule : système d'assistance à la conduite

#### Caméra de recul [KA2]

- Affiche sur l'écran supérieur la zone de détection derrière le véhicule
- Affiche des éléments de guidage dynamiques calculés en fonction de l'angle de braquage
- Caméra de recul discrètement intégrée dans la poignée du coffre
- Activation au passage de la marche arrière ou via contrôle

#### Pack Assistance Ville [PCM]

Ensemble de fonctions d'assistance spécialement conçues pour la circulation en milieu urbain.

Le Pack comprend :

- Assistant de croisement [JX1]
- Avertisseur de changement de file [7Y1]
- Avertisseur de sortie
- Alerte de trafic transversal arrière
- Audi pre sense® rear [7W3]



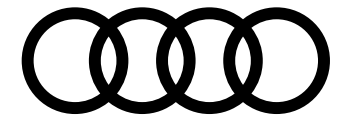

## Finition Avus extended [WAF]

Équipements additionnels contenus dans la finition par rapport à la version **Avus** [WCF] **+ 11 100 €**



### Design extérieur

#### Jantes en aluminium coulé [CE1]

style 10 branches dynamiques 8,5 ] x 19" avec pneus 245/45 R19

#### Vitrage Privacy (vitres arrière surteintées) [QL5]

Lunette arrière, vitres de portières arrière et vitres latérales arrière surteintées

### Design intérieur

#### Touches de commande façon verre en Noir avec réponse haptique incluant style aluminium étendu [GS5]

- Baguette de touches de commande dans la console centrale et touches de lumière sans raccords façon verre en Noir
- Baguette de touches de commande et de touches de lumière avec réponse haptique
- Baguette de touches de lumière incluant capteur d'approche
- Touches de commande pour les systèmes d'assistance au conducteur
- Touches pour le frein de stationnement, Autohold, verrouillage centralisé à l'avant et à l'arrière, verrouillage à l'arrière, déverrouillage du hayon, déverrouillage de la trappe à carburant, lève-vitres ainsi que poignées de portières style aluminium

#### Applications décoratives en ronce de noyer naturel [5MG]

- Sur le tableau de bord, les contrepoortes et la console centrale
- Inclus inserts style aluminium



Jantes en aluminium coulé [CE1]



Applications décoratives [5MG]



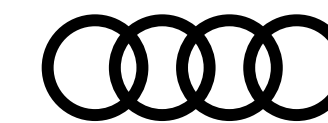

## Finition Avus extended [WAF]

Équipements additionnels contenus dans la finition par rapport à la version **Avus** [WCF] **+ 11 100 €**



### Confort et vie à bord

#### Toit panoramique en verre [3FB/3FU]

- Assure une excellente et agréable luminosité dans l'habitacle
- Améliore la climatisation de l'habitacle grâce à un système d'aération efficace
- Grande surface vitrée teintée pour un design avant-gardiste
- Commande électrique pour relever et ouvrir
- Rideau pare-soleil opaque à commande électrique
- Ouverture et fermeture confort de l'extérieur par la clé du véhicule
- Coupe-vent intégré réduisant les bruits de vent quand le toit est ouvert



Toit panoramique en verre [3FB]

#### Climatisation automatique confort 4 zones [9AQ]

En plus de la climatisation automatique 2 zones (de série):

- Température et répartition d'air gauche/droite à l'arrière, réglables séparément
- Diffuseurs d'air sur les montants de pavillon centraux
- Commande tactile de la climatisation à l'arrière
- Régulation efficace des zones de climatisation grâce à la détection des occupants
- Mode de recyclage automatique par détecteur de pollution et réglage asservi à la position du soleil
- Filtre anti-allergènes empêchant l'entrée de la poussière et des odeurs
- Utilisation de la chaleur résiduelle





## Finition Avus extended [WAF]

Équipements additionnels contenus dans la finition par rapport à la version **Avus** [WCF] **+ 11 100 €**



### Confort et vie à bord ... suite

#### Sellerie Cuir Valcona [N5D]

Pour sièges contour individuels à l'avant sans ventilation de l'assise :

- Partie centrale des sièges, bourrelets latéraux, appuie-tête et accoudoir central à l'avant en Cuir Valcona Noir, Brun Okapi ou Beige Nacré (selon code intérieur)
- Panneaux de contre-portes en Noir, Brun Okapi ou Beige Nacré (selon code intérieur)

#### Éléments de l'habitacle supérieurs et inférieurs en simili-cuir [7HD]

Recouvre de simili-cuir Noir ou Gris Granit les éléments suivants (selon code intérieur) :

- Tableau de bord
- Rebords de portières

Recouvre de simili-cuir Noir, Brun Okapi, Beige Nacré (selon code intérieur) :

- Accoudoirs de portières
- Capitonnage console centrale



Sellerie Cuir Valcona [N5D]



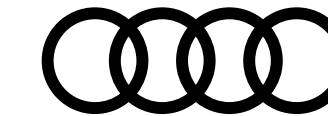

## Finition Avus extended [WAF]

Équipements additionnels contenus dans la finition par rapport à la version **Avus** [WCF] **+ 11 100 €**



### Confort et vie à bord ... suite

#### Sièges avant à contours individuels [PS8]

- Réglages électriques :
  - Hauteur d'assise
  - Positionnement en longueur
  - Inclinaison assise et dossier
  - Repose-cuisses
- Réglages pneumatiques :
  - Bourrelets latéraux dossier et assise
  - Appui lombaire pneumatique
- Réglage manuel de la hauteur et distance des appuie-tête ainsi que de la hauteur des ceintures de sécurité
- Fonction mémoire pour les sièges conducteur et passager avant ainsi que pour les rétroviseurs extérieurs

Comprend [5ZC]

#### Appuie-tête confort pour sièges avant [5ZC]

#### Sièges avant réglables électriquement avec fonction mémoire pour les deux sièges [PV6]





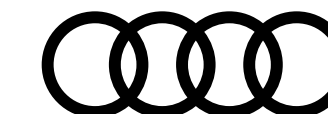

## Finition Avus extended [WAF]

Équipements additionnels contenus dans la finition par rapport à la version **Avus** [WCF] **+ 11 100 €**



### Audio, Navigation, Connectivité et Infodivertissement

#### Navigation MMI plus avec MMI touch response [7UG]

En plus de la navigation de série, propose les fonctions suivantes :

- Système de navigation avec affichage sur l'écran couleur 10,1 pouces haute résolution (1 540 × 720)
- Audi virtual cockpit plus avec écran couleur 12,3 pouces incluant affichage de la carte de navigation
- Cartographie satellite

#### Affichage tête haute (Head-Up Display) [KS1]

- Affichage contrasté en couleur évitant le plus possible de quitter la route des yeux
- Projection dans le champ de vision du conducteur d'informations pertinentes à la conduite
- Selon équipements montés sur le véhicule, affichage des informations sur les systèmes d'assistance, la navigation ou des signaux d'avertissement
- Réglable en hauteur



Affichage tête haute [KS1]

#### Bang & Olufsen premium sound system avec son 3D [9VS]

- 16 haut-parleurs incluant des haut-parleurs au son 3D, un haut-parleur central et un subwoofer
- Amplificateur à 15 canaux d'une puissance totale de 705 watts
- Acoustique enveloppante grâce au nouveau son tridimensionnel pour les sièges avant
- Haut-parleurs supplémentaires situés dans les montants avant ainsi que des haut-parleurs médium
- Technologie "Symphonia" développée par l'institut Fraunhofer (sonorité tridimensionnelle)
- Fonction surround 3D



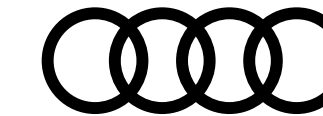

## Finition Avus extended [WAF]

Équipements additionnels contenus dans la finition par rapport à la version **Avus** [WCF] **+ 11 100 €**



### Eclairage et visibilité

#### Pack Éclairage ambiance LED multicolore [QQ2]

En plus du Pack éclairage LED, comprend :

- 6 profils de couleur prédéfinis
- 1 profil de couleur supplémentaire interactif et personnalisable parmi une gamme de 30 couleurs
- Réglage séparé des teintes lumineuses de contours et d'ambiance
- Éclairage des zones suivantes : vide-poches de portières avant/arrière, contour des portières avant/arrière, tissu des portières avant/arrière, console centrale à l'avant, contour de la console centrale à l'avant
- Éclairage de contour avec inscription quattro éclairée ou anneaux Audi éclairés (sur traction avant) sur le tableau de bord côté passager avant
- Éclairage d'ambiance du tableau de bord

#### Rétroviseurs extérieurs avec les fonctions électriques suivantes [6XL]

- Réglables
- Dégivrants
- Rabattables électriquement
- Fonction jour/nuit automatique des deux côtés
- Fonction mémoire
- Rabat automatique pour le rétroviseur extérieur côté passager avant (manœuvre de stationnement)
- Clignotants à LED intégrés



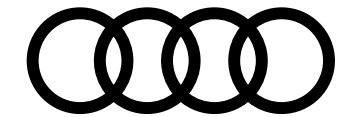

# Teintes extérieures

	Business executive [WBL]	S line [WCE]	Avus [WCF]	Compétition	Avus extended [WAF]
<b>Teinte vernie</b>					
<b>Noir Brillant [A2A2]</b>	Gratuit	Gratuit	Gratuit	Gratuit	Gratuit
<b>Teintes métallisées</b>					
<b>Argent Fleuret [L5L5]</b>	1250 €	1250 €	1250 €	1250 €	1250 €
<b>Blanc Glacier [2Y2Y]</b>	1250 €	1250 €	1250 €	1250 €	1250 €
<b>Bleu Firmament [5U5U]</b>	1250 €	1250 €	1250 €	1250 €	1250 €
<b>Gris Manhattan [H1H1]</b> <small>Attention : Incompatible avec le Pack extérieur S line [PQD]</small>	1250 €	1250 €	1250 €	—	1250 €
<b>Noir Mythic [0E0E]</b>	1250 €	1250 €	1250 €	1250 €	1250 €
<b>Teinte nacrée</b>					
<b>Gris Daytona [6Y6Y]</b> <small>Attention : Oblige le Pack extérieur S line [PQD]</small>	1250 €	1250 €	1250 €	1250 €	1250 €

## Teinte vernie



Noir Brillant [A2A2]

## Teintes métallisées



Argent Fleuret [L5L5]



Blanc Glacier [2Y2Y]

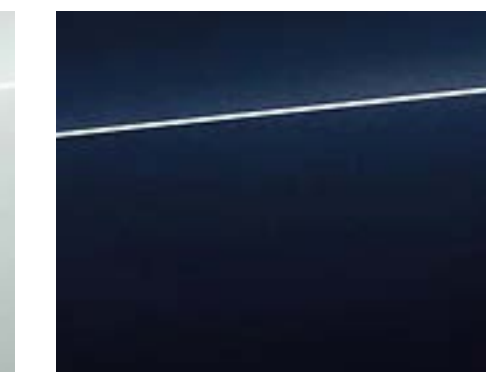

Bleu Firmament [5U5U]

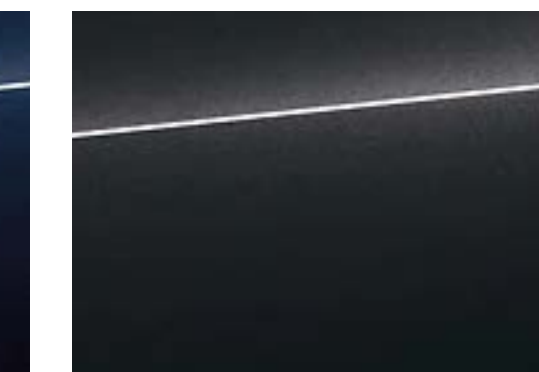

Gris Manhattan [H1H1]



Noir Mythic [0E0E]

## Teinte nacrée

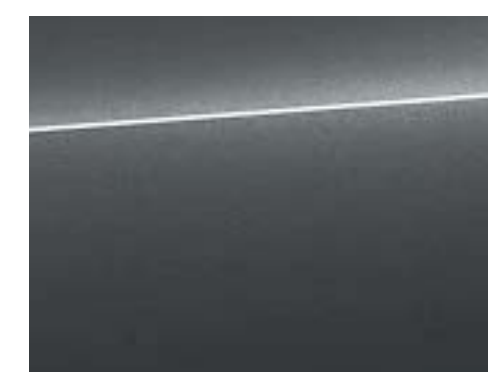

Gris Daytona [6Y6Y]

(\*) Début de production S34/2021

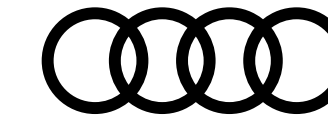

# Jantes

## 17"

### Jantes forgées légères en aluminium style 10 branches [COU]

7,5] x 17", pneus 225/60 R17

Attention : Ne concerne pas la motorisation 55 TFSI.

## 18"

### Jantes en aluminium coulé style multi-branches [CO]

8] x 18", pneus 225/55 R18

### Jantes en aluminium coulé style 5 branches [41]

8] x 18", pneus 225/55 R18

## 19"

### Jantes en aluminium coulé style 10 branches dynamiques [CE1]

8,5] x 19", pneus 245/45 R19

### Jantes en aluminium coulé style 5 branches en V [42D]

Gris contrasté, partiellement polies, 8,5] x 19", pneus 245/45 R19

### Jantes en aluminium coulé multibranches gris contrasté [V87]

8,5 ] x 19" avec pneu 245/45 R 19

Business executive [WBL]	S line [WCE]	Avus [WCF]	Compétition		Avus extended [WAF]
			Berline	Avant	
S	—	—	—	—	—
—	—	S	—	—	—
850 €	—	—	—	—	—
—	—	—	—	—	S
—	S	—	S	Gratuit	—
—	—	—	Gratuit	S	—



17" 10 branches [COU]



18" Multi-branches [CO]



18" 5 branches [41]



19" 10 branches dynamiques [CE1]



19" 5 branches en V [42D]



19" multibranches [V87]

S : proposé en série, — : non proposé.

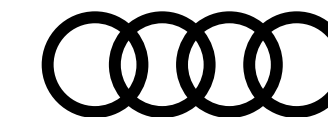

# Jantes

## 19" ... suite

**Jantes en aluminium coulé style 5 branches doubles [42R]**  
Gris contrasté, partiellement polies, 8,5] x 19", pneus 245/45 R19

## 20"

**Jantes en aluminium coulé style 5 branches en V [C1S]**  
Gris contrasté, partiellement polies, 8,5] x 20", pneus 255/40 R20

**Jantes en aluminium coulé Audi Sport style [52Y]**  
5 branches en "V" en étoile, finition titane mat, polies brillant, 8,5] x 20", pneus 255/40 R20

## 21"

**Jantes en aluminium coulé Audi Sport style [46Q]**  
5 branches doubles, 8,5] x 21" , pneus 255/35 R21

	Business executive [WBL]	S line [WCE]	Avus [WCF]	Compétition	Avus extended [WAF]
19" 5 branches doubles [42R]	2 350 €	225 €	1 525 €	225 €	225 €
20" 5 branches en V [C1S]	—	—	2 600 €	1 300 €	1 300 €
20" Audi Sport style [52Y]	—	2 000 €	3 300 €	2 000 €	2 000 €
21" Audi Sport style [46Q]	—	2 700 €	4 000 €	—	2 700 €



19" 5 branches doubles [42R]



20" 5 branches en V [C1S]



20" Audi Sport style [52Y]



21" Audi Sport style [46Q]

S : proposé en série, — : non proposé.

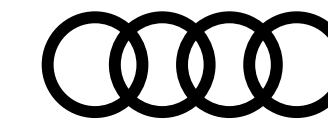

# Sièges

En fonction des finitions

	Business executive [WBL]	S line [WCE]	Avus [WCF]	Compétition	Avus extended [WAF]
<b>Sièges Standards [Q1A]</b>	S	—	S	—	—
<b>Sièges Sport à l'avant [Q1D]</b> - Bourrelets latéraux enveloppants pour un meilleur maintien dans les virages - Repose-cuisses réglable <b>Attention :</b> Oblige sellerie Cuir Valcona [N5D]/[N2R]. Interdit les sièges ventilés [4D3]/[4D8] et sièges avant à mémoire [PV6]	—	S	425 €	S	—
<b>Sièges avant Sport "S" [Q4Q]</b> - Appuie-tête intégrés - Estampillage "S" sur le dossier des sièges avant - Réglages électriques : - Hauteur d'assise - Positionnement en longueur - Inclinaison de l'assise et du dossier - Réglages manuels : - Hauteur des ceintures - Bourrelets latéraux enveloppants pour un meilleur maintien dans les virages - Repose-cuisses réglable Seulement disponible avec : - Sellerie Cuir Valcona [N2R] - Sièges avant réglables électriquement incluant fonction mémoire pour le siège conducteur [PV3] Incompatible avec : - Fonction ventilation [4D3] / [4D8] - Préparation multimédia RSE [9WQ] - Appuie-tête confort pour sièges avant [5ZC]	—	1 200 €	—	1 200 €	—
<b>Sièges à Contours Individuels [PS8]</b>	—	—	2 950 €	—	S



Sièges Standards [Q1A]



Sièges Sport [Q1D]



Sièges Sport "S" [Q4Q]



Sièges à contours individuels [PS8]

S : proposé en série, — : non proposé.

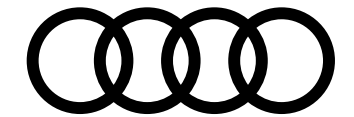

# Selleries

En fonction des finitions

Coloris intérieur					Business executive [WBL]	S line [WCE]	Avus [WCF]	Compétition	Avus extended [WAF]
Code interieur	Assise centrale/côtés	Surpiqûres	Tableau de bord haut/bas	Tapis - Moquette /ciel de pavillon					
<b>Sièges standards [Q1A]</b>									
<b>Cuir mono.pur [N4M]</b>									
FZ	Noir/Noir	-	Noir/Noir	Noir/Argent Lunaire	S	—	—	—	—
<b>Cuir Milano [N5W]</b>									
FZ	Noir/Noir	-	Noir/Noir	Noir/Argent Lunaire	—	—	S	—	—
FN	Beige Nacré/ Beige Nacré	Gris Agathe	Noir/Beige Nacré	Noir/ Argent Lunaire	—	—	S	—	—

## Sièges standards [Q1A]



[N4M] - FZ



[N5W] - FZ

Visuel à venir

[N5W] - FN

S : proposé en série, — : non proposé.



# Selleries

En fonction des finitions

Coloris intérieur					Business executive [WBL]	S line [WCE]	Avus [WCF]	Compétition	Avus extended [WAF]
Code intérieur	Assise centrale/côtés	Surpiquûres	Tableau de bord haut/bas	Tapis - Moquette /ciel de pavillon					
<b>Sièges Sport [Q1D]</b>									
<b>Dinamica Fréquence/cuir [N5K]</b>									
MZ	Noir/Noir	Gris Roche	Noir/Noir	Noir/Noir	–	S	–	–	–
TJ	Gris Rotor/ Gris Rotor	Anthracite	Noir/Noir	Noir/Noir	–	S	–	–	–
<b>Cuir Valcona [N5D]</b>									
FZ	Noir/Noir	-	Noir/Noir	Noir/Argent Lunaire	–	–	500 €	S	–
<b>Cuir Valcona [N2R] avec embossage "S" sur dossiers avant</b>									
MZ	Noir/Noir	Gris Roche	Noir/Noir	Noir/Noir	–	1 150 €	–	1 150 €	–
TJ	Gris Rotor/ Gris Rotor	Anthracite	Noir/Noir	Noir/Noir	–	1 150 €	–	1 150 €	–
<b>Sièges Sport "S" [Q4Q]</b>									
<b>Cuir Valcona [N2R] avec embossage "S" sur dossiers avant</b>									
MZ	Noir/Noir	Gris Roche	Noir/Noir	Noir/Noir	–	1 150 €	–	1 150 €	–
TJ	Gris Rotor/ Gris Rotor	Anthracite	Noir/Noir	Noir/Noir	–	1 150 €	–	1 150 €	–

## Sièges Sport "S" [Q1D]



[N5K] - MZ

[N5K] - TJ



[N5D] - FZ

[N2R] - MZ



[N2R] - TJ

## Sièges Sport "S" [Q4Q]



[N2R] - MZ

[N2R] - TJ

S : proposé en série, – : non proposé.



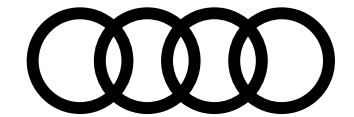

# Selleries

En fonction des finitions

					Business executive [WBL]	S line [WCE]	Avus [WCF]	Compétition	Avus extended [WAF]
Coloris intérieur									
Code intérieur	Assise centrale/côtés	Surpiqûres	Tableau de bord haut/bas	Tapis - Moquette /ciel de pavillon					
<b>Sièges à Contours Individuels [PS8]</b>									
<b>Cuir Valcona [N5D]</b>									
FZ	Noir/Noir	-	Noir/Noir	Noir/Argent Lunaire	—	—	—	—	S
YD	Beige Nacré/Beige Nacré	Gris Agathe	Gris Granit/Beige Nacré	Gris Granit/Argent Lunaire	—	—	—	—	S
ML	Brun Okapi/Brun Okapi	-	Noir/Noir	Noir/Argent Lunaire	—	—	—	—	S
<b>Cuir Valcona perforé [NOQ]</b>									
NB : uniquement en combinaison avec les sièges ventilés [4D3] / [4D8]									
MP <sup>(1)</sup>	Noir/Noir	Gris Roche	Noir/Noir	Noir/Argent Lunaire	—	—	500 €	—	Gratuit
ZR <sup>(1)</sup>	Beige Nacré/Beige Nacré	Gris Agathe	Gris Granit/Beige Nacré	Beige Nacré/Argent Lunaire	—	—	—	—	Gratuit

## Sièges Sport "S" [PS8]



[N5D] - FZ



[N5D] - YD



[N5D] - ML



[NOQ] - MP



[NOQ] - ZR

S : proposé en série, — : non proposé. (1) Intérieur seulement disponible en combinaison avec un Pack Cuir [7HD] / [7HF].

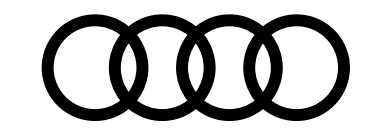

# Volants

## Volants en cuir multifonction avec palettes

**Volant chauffant en cuir à branches doubles [2ZM]**

**Volant Sport en cuir [1XW]**

**Volant Sport chauffant en cuir [1XP]**

**Volant Sport à méplat et contour en cuir [2PF]**

Si option [PCC] alors le volant [1XP] devient de série

Business executive [WBL]	S line [WCE]	Avus [WCF]	Compétition	Avus extended [WAF]
S	—	—	—	—
—	—	S	—	S
—	—	225 €	—	225 €
—	S	—	S	—



Volant chauffant en cuir à branches doubles [2ZM]



Volant Sport en cuir [1XW]



Volant Sport chauffant en cuir [1XP]



Volant Sport à méplat et contour en cuir [2PF]

S : proposé en série, — : non proposé.

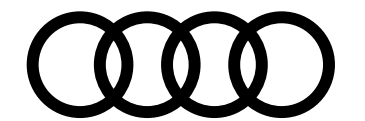

# Inserts décoratifs

## Applications décoratives<sup>(1)(2)</sup>

<b>Laque fine gris graphite métal</b> [5MA]	S	–	–	–	–
<b>Ronce de noyer naturel</b> [5MG]	–	–	400 €	–	S
<b>Aluminium fragment</b> [5MU]	–	–	S	–	–
<b>Aluminium brossé mat foncé</b> [5TG]	–	S	–	S	–
<b>Structure carbone</b> [5MK]	–	1 000 €	–	1 000 €	–
<b>Frêne veiné gris-brun naturel</b> [7TL]	–	–	–	–	400 €

## Touches de commandes et applications décoratives étendues

<b>Touches de commande noir mat</b> [GS0]	S	–	S	–	–
<b>Touches de commande façon verre en noir</b> [GS5] avec réponse haptique incluant style aluminium étendu	–	S	400 €	–	S

	Business executive [WBL]	S line [WCE]	Avus [WCF]	Compétition	Avus extended [WAF]
<b>Applications décoratives<sup>(1)(2)</sup></b>					
<b>Laque fine gris graphite métal</b> [5MA]	S	–	–	–	–
<b>Ronce de noyer naturel</b> [5MG]	–	–	400 €	–	S
<b>Aluminium fragment</b> [5MU]	–	–	S	–	–
<b>Aluminium brossé mat foncé</b> [5TG]	–	S	–	S	–
<b>Structure carbone</b> [5MK]	–	1 000 €	–	1 000 €	–
<b>Frêne veiné gris-brun naturel</b> [7TL]	–	–	–	–	400 €
<b>Touches de commandes et applications décoratives étendues</b>					
<b>Touches de commande noir mat</b> [GS0]	S	–	S	–	–
<b>Touches de commande façon verre en noir</b> [GS5] avec réponse haptique incluant style aluminium étendu	–	S	400 €	–	S



Laque fine gris graphite métal [5MA]



Ronce de noyer naturel [5M]



Aluminium fragment [5MU]



Aluminium brossé mat foncé [5TG]

Visuel à venir

Structure carbone [5MK]



Frêne veiné gris-brun naturel [7TL]

S : proposé en série, – : non proposé. (1) Applications décoratives sur le tableau de bord, les contre-portes, la console centrale, inclut inserts style aluminium. (2) Seules les applications décoratives en bois comportent un couvercle amovible pour le porte-boissons avant.

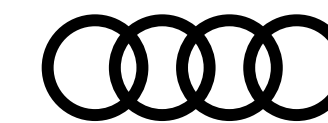

# Options



Châssis avec amortissement piloté [1BL]

## Châssis, transmission et suspensions

### Châssis avec amortissement piloté [1BL]

- Adaptation des amortisseurs aux différentes situations de conduite
- Réglable électroniquement via l'Audi drive select
- Avec essieu avant allégé à 5 bras, barre stabilisatrice et support d'essieu avant solidaire de la carrosserie
- Avec un essieu arrière allégé à 5 bras, suspension à roues indépendantes, barre stabilisatrice et support d'essieu à réglage élastique à l'arrière

### Adaptive air suspension : (uniquement pour motorisation 6 cylindres) [1BK]

- Suspension pneumatique à régulation électronique avec amortisseurs adaptatifs en continu sur les 4 roues
- Réglage automatique de la garde au sol et l'amortissement du véhicule
- Correction d'assiette et fonction lift manuelle
- Essieu avant allégé à 5 bras avec barre stabilisatrice et support d'essieu avant solidaire de la carrosserie
- Essieu arrière allégé à 5 bras avec suspension à roues indépendantes, barre stabilisatrice et support d'essieu à réglage élastique à l'arrière
- Réglage des différents modes via l'Audi drive select

Business executive [WBL]	S line [WCE]	Avus [WCF]	Compétition	Avus extended [WAF]
—	850 €	1 350 €	850 €	1 350 €
—	1 850 €	2 350 €	—	2 350 €

S : proposé en série, — : non proposé.

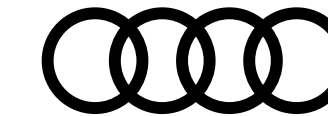

# Options

## Châssis, transmission et suspensions ... suite

### Système quattro avec différentiel Sport [GH2]

- Transmission intégrale permanente avec différentiel central autobloquant et différentiel Sport sur l'essieu arrière
- Calcul permanent de la répartition des couples d'entraînement pour une dynamique de conduite optimale
- Répartition active et variable de la puissance entre les roues arrière de manière active et variable notamment dans les phases de braquage ou d'accélération en virage
- Amélioration de la motricité et du comportement routier de la voiture en courbe

NB : Seulement disponible sur motorisation 50 TDI.

**Attention :** Oblige :

- Suspensions [1BL] ou [1BK]
- Pack Châssis Dynamique [PHZ]

### Direction intégrale dynamique [PHZ]

La direction intégrale dynamique assiste le conducteur par des interventions actives sur la direction au niveau des essieux avant et arrière :

- Améliore le comportement dynamique du véhicule sur l'ensemble de la plage de vitesse
- À basse vitesse :
  - Facilite la conduite en amoindrissant l'effort nécessaire sur le volant
  - Réduit d'environ 1,1 mètre le diamètre de braquage du véhicule (braquage inversé des roues arrière)
  - Augmente la maniabilité du véhicule en ville ou lors de manœuvres de stationnement
- À vitesse plus élevée :
  - Améliore la stabilité du véhicule par une adaptation précise de l'angle de braquage des deux essieux (braquage dans le même sens)
  - Augmente la précision dans la direction donnée par le conducteur

Uniquement disponible pour motorisation à transmission intégrale quattro.

**Attention :** Oblige les suspensions [1BL] ou [1BK]

	Business executive [WBL]	S line [WCE]	Avus [WCF]	Compétition	Avus extended [WAF]
Système quattro avec différentiel Sport [GH2]	—	—	—	—	1 800 €
Direction intégrale dynamique [PHZ]	—	2 250 €	—	—	2 250 €

S : proposé en série, — : non proposé.

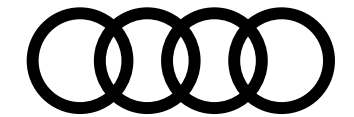

# Options

## Design extérieur

### Suppression de l'identification [2Z0]

du modèle et de l'inscription de la puissance/technologie

### Suppression de l'inscription [2Z7]

de la puissance/technologie

### Pack Esthétique Noir [4ZD]

Apporte une touche extérieure noire au niveau de :

- Audi Singleframe (calandre)
- Baguettes décoratives sur les vitres latérales
- Pare-chocs avant et arrière

**Attention :** peut varier selon le modèle et les équipements montés sur véhicule

### Pack Esthétique Noir plus [4ZP]

Reprend tous les éléments de [4ZD] + anneaux Audi en noir sur l'avant et l'arrière du véhicule et identification du modèle/moteur en noir

### Rampes de pavillon laquées noires (sur Avant uniquement) [3S2]

**Attention :** Oblige le pack esthétique noir [4ZD]

### Boîtiers de rétroviseurs extérieurs laqués Noir brillant [6F]

**Attention :** Incompatible avec peinture [0E0E]. Oblige le pack esthétique noir [4ZD]

### Pack Extérieur "S line" [PQD]

- Pare-chocs spécifique S à l'avant et à l'arrière avec inserts spécifiques "S line" (structure alvéolée)
- Grilles d'entrée d'air latérales spécifiques "S line" en Noir titane mat avec insert en gris platine
- Calandre en Noir titane mat avec lamelles en argent aluminium mat
- Extensions de bas de caisse / baguettes de portières spécifiques "S", laquées dans la couleur de carrosserie
- Moulures de seuil avec insert en aluminium éclairées à l'avant et à l'arrière, inscription "S" à l'avant
- Emblème "S line" sur les ailes avant
- Diffuseur spécifique "S line" et grille en Noir titane mat
- Finition des sorties d'échappement en argent aluminium mat

	Business executive [WBL]	S line [WCE]	Avus [WCF]	Compétition	Avus extended [WAF]
Suppression de l'identification [2Z0]	Gratuit	Gratuit	Gratuit	Gratuit	Gratuit
Suppression de l'inscription [2Z7]	Gratuit	Gratuit	Gratuit	—	Gratuit
Pack Esthétique Noir [4ZD]	—	700 €	700 €	S	700 €
Pack Esthétique Noir plus [4ZP]	—	950 €	950 €	250 €	950 €
Rampes de pavillon laquées noires (sur Avant uniquement) [3S2]	—	Gratuit	Gratuit	—	Gratuit
Boîtiers de rétroviseurs extérieurs laqués Noir brillant [6F]	—	130 €	130 €	S	130 €
Pack Extérieur "S line" [PQD]	2 200 €	S	2 200 €	S	2 200 €



Pack Esthétique Noir [4ZD]



Pack Extérieur "S line" [PQD]

S : proposé en série, — : non proposé.

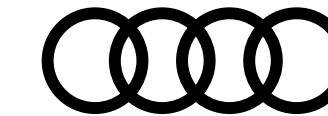

# Options

## Design intérieur

**Tableau de bord et revêtement de porte en deux pièces et une/plusieurs couleurs [6RB]**

**Ciel de pavillon en tissu noir [6NQ]**

**Éléments de l'habitacle supérieurs en simili-cuir [7HB]**

- Tableau de bord et rebords de portières en simili-cuir Noir ou Gris Granit

Sur la finition S line [WCE] : Noir avec surpiqûres contrastées Gris Acier

**Attention** : Oblige tableau de bord et revêtement de porte en deux pièces et une/plusieurs couleurs [6RB]

**Éléments de l'habitacle inférieurs en simili-cuir [7HE]**

- Accoudoirs de portières

- Capitonnage de la console centrale

- Couleurs disponibles en fonction du code intérieur choisi : Noir, Brun Okapi, Beige Nacré

Sur la finition S line [WCE] : Noir avec surpiqûres contrastées Gris Roche ou Gris Rotor avec surpiqûres contrastées Anthracite

**Attention** : Oblige tableau de bord et revêtement de porte en deux pièces et une/plusieurs couleurs [6RB]

**Éléments de l'habitacle supérieurs et inférieurs en simili-cuir [7HD]**

- Tableau de bord en simili-cuir Noir ou Gris Granit

- Rebords de portières en simili-cuir Noir ou Gris Granit

Sur la finition S line [WCE] : Noir avec surpiqûres contrastées Gris Acier

- Accoudoirs de portières en simili-cuir Noir, Brun Okapi, Beige Nacré

- Capitonnage console centrale en simili-cuir Noir, Brun Okapi, Beige Nacré

Sur la finition S line [WCE] : Noir avec surpiqûres contrastées Gris Roche ou Gris Rotor avec surpiqûres contrastées Anthracite

**Attention** : Oblige tableau de bord et revêtement de porte en deux pièces et une/plusieurs couleurs [6RB]

	Business executive [WBL]	S line [WCE]	Avus [WCF]	Compétition	Avus extended [WAF]
Tableau de bord et revêtement de porte en deux pièces et une/plusieurs couleurs [6RB]	Gratuit	S	S	S	S
Ciel de pavillon en tissu noir [6NQ]	400 €	S	400 €	S	400 €
Éléments de l'habitacle supérieurs en simili-cuir [7HB] - Tableau de bord et rebords de portières en simili-cuir Noir ou Gris Granit Sur la finition S line [WCE] : Noir avec surpiqûres contrastées Gris Acier <b>Attention</b> : Oblige tableau de bord et revêtement de porte en deux pièces et une/plusieurs couleurs [6RB]	500 €	S	S	—	—
Éléments de l'habitacle inférieurs en simili-cuir [7HE] - Accoudoirs de portières - Capitonnage de la console centrale - Couleurs disponibles en fonction du code intérieur choisi : Noir, Brun Okapi, Beige Nacré Sur la finition S line [WCE] : Noir avec surpiqûres contrastées Gris Roche ou Gris Rotor avec surpiqûres contrastées Anthracite <b>Attention</b> : Oblige tableau de bord et revêtement de porte en deux pièces et une/plusieurs couleurs [6RB]	400 €	—	—	—	—
Éléments de l'habitacle supérieurs et inférieurs en simili-cuir [7HD] - Tableau de bord en simili-cuir Noir ou Gris Granit - Rebords de portières en simili-cuir Noir ou Gris Granit Sur la finition S line [WCE] : Noir avec surpiqûres contrastées Gris Acier - Accoudoirs de portières en simili-cuir Noir, Brun Okapi, Beige Nacré - Capitonnage console centrale en simili-cuir Noir, Brun Okapi, Beige Nacré Sur la finition S line [WCE] : Noir avec surpiqûres contrastées Gris Roche ou Gris Rotor avec surpiqûres contrastées Anthracite <b>Attention</b> : Oblige tableau de bord et revêtement de porte en deux pièces et une/plusieurs couleurs [6RB]	—	—	400 €	400 €	S



Ciel de pavillon en tissu noir [6NQ]

S : proposé en série, — : non proposé.



# Options

## Design intérieur ... suite

### Pack Cuir intégral [7HF]

- Tableau de bord en cuir Noir ou Gris Granit
- Rebords de portières en cuir Noir ou Gris Granit
- Sur la finition S line [WCE] : Noir avec surpiqûres contrastées Gris Acier
- Accoudoirs de portières ainsi que capitonnage console centrale en cuir Noir, Brun Okapi, Beige Nacré

En combinaison avec le Pack Sport S line en :

- Noir avec surpiqûres contrastées Gris Roche ou
- Gris Rotor avec surpiqûres contrastées Anthracite

En combinaison avec Audi design selection en :

- Noir avec surpiqûres contrastées Gris Roche
- Beige nacré avec surpiqûres contrastées Gris Agate ou
- Brun cornaline avec surpiqûres contrastées Gris Acier

**Attention** : Oblige tableau de bord et revêtement de porte en deux pièces et une/plusieurs couleurs [6RB]

Business executive [WBL]	S line [WCE]	Avus [WCF]	Compétition	Avus extended [WAF]
—	—	—	1 150 €	750 €



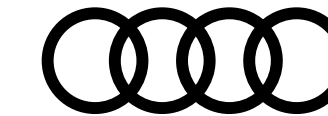

# Options

	Business executive [WBL]	S line [WCE]	Avus [WCF]	Compétition	Avus extended [WAF]
<b>Sièges</b>					
<b>Appui lombaire à 4 axes pour les sièges avant [7P1]</b> Réglage électrique, horizontal et vertical	S	S	S	S	S
<b>Appui-tête confort pour sièges avant [5ZC]</b> Déjà inclus dans les sièges à Contours Individuels [PS8] <b>Attention :</b> Incompatibles avec sièges Sport "S" [Q4Q]	175 €	175 €	175 €	175 €	S
<b>Sièges avant réglables électriquement incluant fonction mémoire pour le siège conducteur [PV3]</b> - Réglages électriques : - Hauteur d'assise - Positionnement en longueur - Inclinaison du dossier et de l'assise - Appui lombaire à 4 axes réglable électriquement - Fonction mémoire pour le conducteur : - 2 combinaisons de réglage mémorisables pour les sièges avant et les rétroviseurs extérieurs - Mémorisables et accessibles via les touches de mémoire dans la contreporte Comprend la fonction support lombaire électrique [7P1] <b>Attention :</b> Oblige les rétroviseurs extérieurs à mémoire [6XF] / [6XL] Incompatible avec sièges avant massants [4D8] et sièges à contours individuels [PS8]	1 150 €	1 150 €	1 150 €	1 150 €	—
<b>Sièges avant réglables électriquement incluant fonction mémoire pour les 2 sièges [PV6]</b> - Réglages électriques : - Hauteur d'assise - Positionnement en longueur - Inclinaison du dossier et de l'assise - Appui lombaire à 4 axes réglable électriquement - Fonction mémoire pour le conducteur et le passager avant : - 2 combinaisons de réglage mémorisables pour les sièges avant et les rétroviseurs extérieurs - Mémorisables et accessibles via les touches de mémoire dans la contreporte lorsque le conducteur sort du véhicule et le verrouille. <b>Attention :</b> Oblige : sièges à contours individuels [PS8] et rétroviseurs extérieurs à mémoires [6XL]	—	—	Gratuit	—	S

S : proposé en série, — : non proposé.

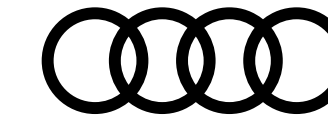

# Options

## Sièges ... suite

### Sièges avant chauffants [4A3]

- Chauffe la partie centrale des assises et des dossiers
- Réglage séparé sur plusieurs positions côtés conducteur et passager avant et sur le pupitre de climatisation
- Si sièges avant Sport (en option), les bourrelets latéraux sont aussi chauffés

### Sièges avant et arrière chauffants [4A4]

- Chauffe la partie centrale des assises et des dossiers ainsi que les bourrelets latéraux avec sellerie en cuir, sièges Sport et sièges Sport S
- Réglage séparé sur plusieurs positions côtés conducteur et passager avant et sur le pupitre de climatisation
- Réglage séparé sur plusieurs positions pour les sièges extérieurs arrière

**Attention :** Oblige la climatisation automatique confort 4 zones [9AQ]

### Ventilation des sièges à l'avant [4D3]

- Ventilation active de la partie centrale de l'assise et du dossier pour les sièges conducteur et passager avant
- Réglable sur 3 niveaux directement sur la commande de la climatisation
- Protection contre le refroidissement par chauffage automatique

NB : avec la ventilation de sièges, le cuir des sièges avant et extérieurs arrière est perforé

**Attention :** Oblige :

- sièges chauffants [4A3] / [4A4]
- sellerie cuir Milano [N5W] ou Valcona [N5D]/[NOQ]
- sièges à réglages électriques [PV3] / [PV6]

Incompatible avec sièges Sport [Q1D]

### Fonction massage et ventilation pour sièges avant [4D8]

- Massage de la musculature à l'aide de 10 coussins pneumatiques intégrés aux sièges avant
- 7 programmes de massage : vagues, battements, étirements, détente, épaules, activation et vitalisation
- 3 intensités de réglages via l'appui lombaire avec bouton de massage direct intégré ou via le MMI
- Comprend les fonctions de ventilation de sièges [4D3]

**Attention :** Oblige :

- Sièges chauffants [4A3] / [4A4]
- Sellerie Cuir Valcona [N5D] / [NOQ]
- Sièges à Contours Individuels [PS8]

	Business executive [WBL]	S line [WCE]	Avus [WCF]	Compétition	Avus extended [WAF]
Sièges avant chauffants [4A3]	S	450 €	S	450 €	S
Sièges avant et arrière chauffants [4A4]	—	—	450 €	900 €	450 €
Ventilation des sièges à l'avant [4D3]	—	—	950 €	—	950 €
Fonction massage et ventilation pour sièges avant [4D8]	—	—	1 850 €	—	1 850 €

S : proposé en série, — : non proposé.

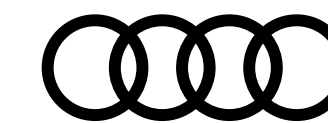

# Options

## Confort et vie à bord

### Toit panoramique en verre (pour Berline uniquement) [3FB]

- Assure une excellente et agréable luminosité dans l'habitacle
- Améliore la climatisation de l'habitacle grâce à un système d'aération efficace
- Grande surface vitrée teintée pour un design avant-gardiste
- Commande électrique pour relever et ouvrir
- Rideau pare-soleil opaque à commande électrique
- Ouverture et fermeture confort de l'extérieur par la clé du véhicule
- Coupe-vent intégré réduisant les bruits de vent quand le toit est ouvert

### Toit panoramique en verre (pour Avant uniquement) [3FU]

- Toit ouvrant en verre en 2 parties
- Assure une excellente et agréable luminosité dans l'habitacle
- Améliore la climatisation de l'habitacle grâce à un système d'aération efficace
- Grande surface vitrée teintée pour un design avant-gardiste
- Commande électrique pour relever et ouvrir
- Rideau pare-soleil opaque à commande électrique pour les passagers avant et arrière
- Ouverture et fermeture confort de l'extérieur par la clé du véhicule
- Coupe-vent intégré réduisant les bruits de vent quand le toit est ouvert

### Vitrage acoustique pour les vitres latérales [VW0]

meilleure isolation phonique grâce au double vitrage

### Vitrage Privacy (vitres arrière surteintées) [QL5]

Lunette arrière, vitres de portières arrière et vitres latérales arrière surteintées

### Pare-brise chauffant avec vitrage confort climatique/acoustique [4GR]

- Pare-brise dégivrant avec vitrage confort climatique/acoustique
- Facilite un dégivrage rapide et garantit l'absence de buée sur le pare-brise grâce à un chauffage à plat
- Comprend balai d'essuie-glace dégivrant
- Commande via la climatisation automatique confort
- Le revêtement réfléchissant du pare-brise réduit l'échauffement de l'habitacle en cas de fort ensoleillement

**Attention :** Oblige Audi Phone Box [9ZE]. Incompatible avec les badges télépéages

	Business executive [WBL]	S line [WCE]	Avus [WCF]	Compétition	Avus extended [WAF]
	–	1 950 €	1 950 €	1 950 €	S
	–	2 250 €	2 250 €	2 225 €	S
	600 €	–	S	600 €	S
	550 €	550 €	550 €	S	S
	700 €	700 €	700 €	700 €	700 €



Vitrage Privacy [QL5]



Toit panoramique en verre [3FB]

S : proposé en série, – : non proposé.

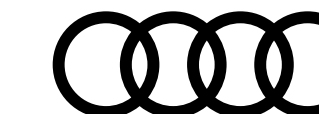

# Options

	Business executive [WBL]	S line [WCE]	Avus [WCF]	Compétition	Avus extended [WAF]
<b>Confort et vie à bord ... suite</b>					
<b>Rideaux pare-soleil [3Y5] (Berline) / [3Y4] (Avant)</b> - Rideau électrique pour la lunette arrière (sur Berline uniquement) - Rideaux manuels pour les vitres de portières arrière. <b>Attention :</b> Oblige tableau de bord et revêtement de porte en deux pièces [6RB]	—	600 €	600 €	600 €	600 €
<b>Climatisation automatique confort 4 zones [9AQ]</b> En plus de la climatisation automatique 2 zones de série, elle offre les fonctions suivantes : - Température et répartition d'air gauche/droite à l'arrière, réglables séparément - Diffuseurs d'air sur les montants de pavillon centraux - Commande tactile de la climatisation à l'arrière - Régulation efficace des zones de climatisation grâce à la reconnaissance des occupants - Mode de recyclage automatique par détecteur de pollution et réglage asservi à la position du soleil - Filtre anti-allergènes empêchant l'entrée de la poussière et des odeurs - Utilisation de la chaleur résiduelle	—	950 €	950 €	950 €	S

S : proposé en série, — : non proposé.

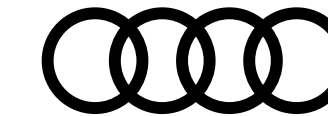

# Options

## Confort et vie à bord ... suite

### Chauffage/ventilation stationnaire [9M9]

- Chauffage stationnaire, réchauffe l'habitacle et dégivre les vitres sans avoir à démarrer le moteur
- Ventilation stationnaire, apporte de l'air frais et abaisse la température intérieure
- Les deux fonctions peuvent être activées à l'aide d'une minuterie et d'une télécommande à fréquence radio séparée
- Une gestion intelligente avec minuterie et programmation du temps de départ calcule la durée de chauffage idéale en temps et énergie
- Télécommande à fréquence radio séparée
- Commandable à distance via l'application "myAudi"
- 2 modes de chauffage au choix :
  - "dégivrer" (mode dégivrage uniquement pour les vitres)
  - "chaud" (mode de réchauffage pour un pré-chauffage supplémentaire de l'habitacle)

### Capot de coffre à ouverture et fermeture électriques (De série sur Avant) [4E7]

- Commandable via le bouton de la clé du véhicule, sur la touche de la portière du conducteur ou sur la touche douce de la poignée de coffre
- En combinaison avec la clé confort en option, un mouvement de coup de pied dans la zone à l'arrière du véhicule suffit au cas où vous n'auriez pas les mains libres (poignée virtuelle)

### Fermeture assistée des portières (soft close) [GZ2]

- Fermeture confortable et sécurisée des portières
- Ferme automatiquement les portières si elles ont été mal fermées grâce à un servomoteur

**Attention :** Oblige Pack éclairage intérieur à LED [QQ1] / [QQ2]

	Business executive [WBL]	S line [WCE]	Avus [WCF]	Compétition	Avus extended [WAF]
Chauffage/ventilation stationnaire [9M9]	—	—	2 050 €	—	2 050 €
Capot de coffre à ouverture et fermeture électriques (De série sur Avant) [4E7]	625 €	625 €	625 €	625 €	625 €
Fermeture assistée des portières (soft close) [GZ2]	—	—	750 €	750 €	750 €

S : proposé en série, — : non proposé.

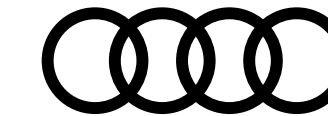

# Options

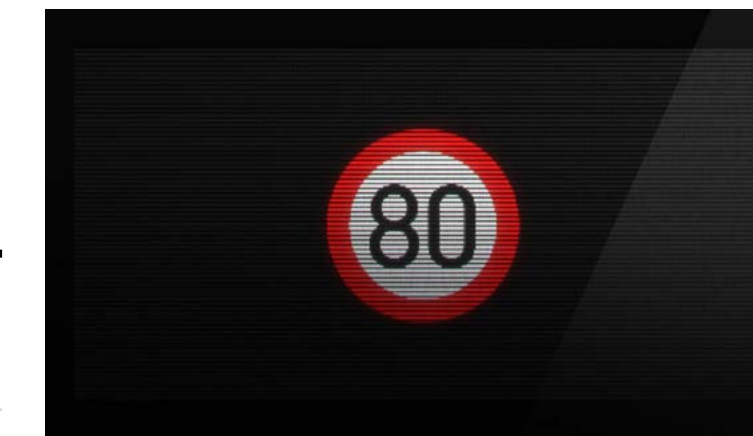

Lecture des panneaux de circulation [QR9]

## Assistance à la conduite

### Caméra de reconnaissance et lecture des panneaux de circulation [QR9]

- Affichage de la limitation de vitesse détectée sur les panneaux
- Aide le conducteur en affichant, dans les limites du système, les panneaux de circulation détectés :
- Les limitations de vitesse y compris les vitesses temporaires (par exemple sur les autoroutes)
- Les interdictions de dépasser et des limitations de vitesse
- Détection début/fin d'autoroutes, des grands axes, des agglomérations et des zones à trafic réduit
- En cas de pluie ou de remorquage, le système adapte les limitations de vitesse en conséquence
- Si un panneau de signalisation se trouve en dehors du champ de vision de la caméra, le système utilisera les données de navigation MMI
- Les indications du dispositif de reconnaissance des panneaux de circulation sont automatiquement affichées sur l'écran du système d'information du conducteur
- Avertissement du conducteur en cas de non-respect de la limitation de vitesse identifiée

### Caméra de recul [KA2]

Discrètement intégrée dans la poignée du coffre, elle permet l'affichage sur l'écran supérieur :

- De la zone de détection derrière le véhicule
- Des éléments de guidage dynamique (voie de circulation selon l'angle de braquage)

Business executive [WBL]	S line [WCE]	Avus [WCF]	Compétition	Avus extended [WAF]
S	250 €	250 €	250 €	250 €
S	S	S	S	S

S : proposé en série, — : non proposé.

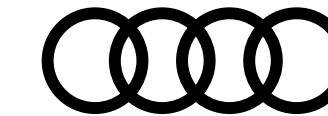

# Options

## Assistance à la conduite ... suite

### Assistant de conduite adaptatif incluant assistant de freinage d'urgence [6I6]

- Combine à la fois l'assistant de maintien de la vitesse adaptatif et l'assistant de stabilité de trajectoire
- Aide le conducteur lors de l'accélération, du freinage, et pour le maintien de la vitesse et de la distance de sécurité ainsi que de la stabilité de trajectoire
- Améliore le confort de conduite sur les longs trajets
- Détecte les marquages au sol, les aménagements latéraux, les véhicules circulant dans les voies parallèles ainsi que plusieurs véhicules qui précèdent
- Calcule une trajectoire virtuelle idéale pour le véhicule
- Intervient sur la direction pour maintenir le véhicule au centre de sa voie de circulation
- Maintient la vitesse paramétrée en continu et le système réagit envers les véhicules qui précèdent en maintenant la distance de sécurité prévue
- Adapte la vitesse sur voie de circulation étroite afin de permettre une conduite décalée, par exemple en cas de travaux
- Fonctionne sur une plage de vitesse de 0 à 250 km/h maximum ou dans un trafic dense
- Assistant de freinage d'urgence:
  - Reconnaît lorsque le conducteur est inactif et prévient le conducteur par un avertissement visuel, acoustique et haptique
  - Si absence de réaction du conducteur, prise en charge de la direction du véhicule et freinage automatique du véhicule jusqu'à l'arrêt complet sur sa propre voie de circulation
  - Active simultanément les mesures de protection Audi pre sense® pour permettre le secours des passagers
  - En cas de besoin, un appel d'urgence automatique est lancé

**Attention :** Oblige Pack Assistance Route [PCC]

### Pack Audi Lane Assist [PCB]

Comprend :

- Avertissement de franchissement de ligne incluant assistant de freinage d'urgence [6I5]
- Reconnaissance par caméra de panneaux de signalisation [QR9]

**Attention :** Oblige Assistant feux de route [8G1] ou projecteurs Matrix LED [PX6] / [PXC]

	Business executive [WBL]	S line [WCE]	Avus [WCF]	Compétition	Avus extended [WAF]
Assistant de conduite adaptatif incluant assistant de freinage d'urgence [6I6]	S	Gratuit	Gratuit	Gratuit	Gratuit
Pack Audi Lane Assist [PCB]	—	650 €	650 €	—	650 €

S : proposé en série, — : non proposé.

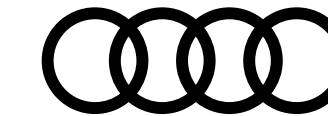

# Options



Pack Assistance Ville [PCM]

## Assistance à la conduite ... suite

### Pack Assistance Ville [PCM]

Ensemble de fonctions d'assistance spécialement conçues pour la circulation en milieu urbain.

Le Pack comprend :

- Assistant de croisement [JX1]
- Avertisseur de changement de file [7Y1]
- Avertisseur de sortie
- Alerte de trafic transversal arrière
- Audi pre sense® rear [7W3]

**Attention** : Oblige rétroviseurs extérieurs avec fonction jour/nuit automatique [6XK] / [6XL]

### Pack Assistance Route [PCC]

Ensemble de fonctions d'assistance dédiées à la conduite sur route et pour les longs trajets :

- Assistant de conduite adaptatif incluant assistant de conduite en embouteillage
- Assistant de maintien de la vitesse adaptatif [8T5]
- Assistant de conduite adaptatif incluant assistant de freinage d'urgence [6I6]
- Assistant d'efficacité
- Assistant de changement de direction. Assistant d'évitement d'urgence
- Reconnaissance par caméra des panneaux de signalisation [QR9]
- Assistant de feux de route

Comprend les fonctionnalités du Pack Audi Lane Assist [PCB].

**Attention** : Oblige Assistant feux de route [8G1] ou projecteurs Matrix LED [PX6] / [PXC]

Supprime le volant sport à méplat [2PF] sur la finition Compétition et S Line qui est remplacé par le volant sport sans méplat chauffant [1XP]

Business executive [WBL]	S line [WCE]	Avus [WCF]	Compétition	Avus extended [WAF]
1 425 €	1 425 €	S	1 425 €	S
S	2 350 €	2 350 €	2 350 €	2 350 €

S : proposé en série, — : non proposé.



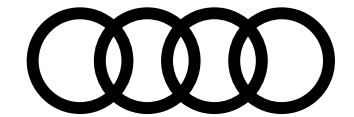

# Options

## Assistance à la conduite ... suite

### Pack Assistance Stationnement [PCV]

Comprend :

- Assistant de stationnement [7X5]
- Caméras périphériques 360° [KA6] :
  - 4 caméras périphériques grand angle couvrent l'intégralité de la zone tout autour du véhicule
  - Différentes perspectives pour manœuvres plus aisées
  - Contrôle des caméras via le système MMI
  - Visualisation virtuelle en 3D du véhicule et de son environnement (orientable, modulable et zoomable)
- Fonction "Bird View" : les images des 4 caméras sont réunies dans une vue du dessus virtuelle
- Vue depuis les roues avant ou arrière : permet entre autres de se garer avec une meilleure visibilité du trottoir
- Vue depuis la caméra de recul : avec des éléments auxiliaires qui contribuent à faciliter le stationnement en diagonale et l'attelage de remorques
- Vue depuis la caméra frontale : des lignes d'aide affichées facilitent le stationnement et la visibilité d'obstacles devant le véhicule
- Vue panoramique à l'avant et à l'arrière : vue à presque 180° qui permet de sortir facilement des places de stationnement étroites, entrées de cours ou carrefours complexes
- S'active au passage de la marche arrière ou via le système MMI

Business executive [WBL]	S line [WCE]	Avus [WCF]	Compétition	Avus extended [WAF]
1 300 €	1 300 €	1 300 €	1 300 €	1 300 €



Pack Assistance Stationnement [PCV]

S : proposé en série, — : non proposé.

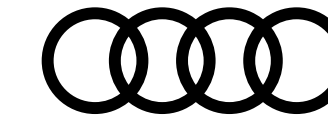

# Options

## Audio, Navigation, Connectivité et Infodivertissement

### Bang & Olufsen Premium Sound System avec son 3D [9VS]

- 16 haut-parleurs incluant des haut-parleurs au son 3D, un haut-parleur central et un subwoofer
- Amplificateur à 15 canaux d'une puissance totale de 705 watts
- Acoustique enveloppante grâce au nouveau son tridimensionnel pour les sièges avant
- Haut-parleurs supplémentaires situés dans les montants avant ainsi que des haut-parleurs médium
- Technologie "Symphoria" développée par l'institut Fraunhofer (sonorité tridimensionnelle)
- Fonction surround 3D

**Attention :** Oblige Pack éclairage intérieur à LED [QQ1] ou [QQ2]

### Bang & Olufsen Advanced Sound System avec son 3D [8RF]

Système audio haut de gamme offrant une prestation sonore fidèle d'une qualité exceptionnelle dans les moindres recoins de l'habitacle avec un rendu sonore 3D

- 19 haut-parleurs incluant des haut-parleurs au son 3D à l'avant et à l'arrière, un haut-parleur central et un subwoofer
- Amplificateurs BeoCore à 19 canaux avec technologie ICE Power d'une puissance totale de 1 820 W
- 2 lentilles acoustiques à déploiement automatique situées sur le tableau de bord
- Pour chaque haut-parleur :
  - Étage de sortie séparé
  - Protection en aluminium exclusive
  - Aimants néodymes de qualité supérieure
- Compensation dynamique des bruits ambiants
- Volume sonore asservi à la vitesse
- Acoustique enveloppante grâce au nouveau son en 3D à l'avant et à l'arrière
- Technologie Symphoria 2.0 3D développée par l'institut Fraunhofer
- Fonction son "surround 3D"

**Attention :** Oblige un Pack éclairage intérieur à LED [QQ1] / [QQ2].  
Incompatible avec roue de secours [1G5]

### Audi virtual cockpit plus [9S9]

avec écran couleur 12,3 pouces incluant affichage de la carte de navigation

	Business executive [WBL]	S line [WCE]	Avus [WCF]	Compétition	Avus extended [WAF]
Bang & Olufsen Premium Sound System avec son 3D [9VS]	1 000 €	1 000 €	1 000 €	1 000 €	S
Bang & Olufsen Advanced Sound System avec son 3D [8RF]	—	—	—	—	6 250 €
Audi virtual cockpit plus [9S9]	S	300 €	300 €	—	S



B&O Premium Sound System 3D [9VS]

S : proposé en série, — : non proposé.

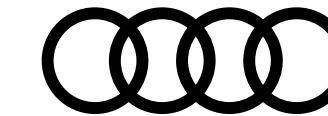

# Options

## Audio, Navigation, Connectivité et Infodivertissement... suite

### Audi phone box [9ZE]

- Situé au niveau de l'accoudoir central à l'avant
- Limite le rayonnement nocif à l'intérieur du véhicule
- Améliore la qualité de réception en passant par l'antenne extérieure
- Dimensions maximum du téléphone admissible : 170 mm × 87 mm
- Chargement batterie téléphone par prise USB type C ou sans fil par induction (standard Qi)
- Avertissement en cas d'oubli du téléphone
- Affichage de l'état de charge sur l'écran du MMI

### Accès au véhicule et clés

#### Clé confort incluant déverrouillage du coffre par capteur (sans Safelock) [PGC]

- Accès et démarrage du véhicule mains libres (keyless access)
- Déverrouillage du véhicule en appuyant sur la poignée d'une portière (avec clé à proximité)
- Verrouillage du véhicule depuis l'extérieur en effleurant l'une des touches tactiles se trouvant sur chaque poignée de portière
- Déverrouillage du hayon via la touche "coffre" de la télécommande ou via la poignée du coffre ou en simulant un mouvement de coup de pied dans la zone à l'arrière du véhicule
- Clé avec finition laquée Noire à haute brillance et barrettes métalliques latérales style aluminium

**Attention :** Oblige Pack éclairage LED intérieur [QQ1] / [QQ2]

#### Clé confort (avec fonction Safelock) et Alarme antivol [PGB]

**Attention :** Oblige Pack éclairage LED intérieur [QQ1] / [QQ2]

Business executive [WBL]	S line [WCE]	Avus [WCF]	Compétition	Avus extended [WAF]
S	600 €	S	600 €	S
S	975 €	S	975 €	S
—	1 550 €	600 €	1 550 €	600 €

S : proposé en série, — : non proposé.



# Options

## Accès au véhicule et clés ... suite

### Clé Audi connect [2F1]

Votre smartphone se transforme en clé numérique pour votre véhicule.

Permet de gérer les fonctionnalités suivantes :

- Verrouillage/Déverrouillage du véhicule : en positionnant le téléphone à proximité de la poignée de portière
- Démarrage du moteur : en plaçant l'appareil sur le support universel pour téléphone portable situé sur l'accoudoir central à l'avant
- La clé Audi connect fonctionne avec la technologie Near Field Communication (NFC)
- Possibilité d'attribuer jusqu'à 5 clés numériques différentes via l'application myAudi
- Comprend une carte compatible NFC

**Attention :** Oblige un compte myAudi activé avec un utilisateur principal authentifié.

Seulement compatible avec téléphones équipés de la technologie NFC + installation de l'application gratuite "myAudi" disponible en téléchargement.

Oblige la clé confort [PGB] / [PGC] et un Pack éclairage intérieur à LED [QQ1] / [QQ2]

### Systeme de localisation antivol Audi connect (inclus licence d'utilisation d'1 an) [711]

NB : Jusqu'à la semaine de production 48/2020, cette option usine sera remplacée par un système de tracking post-monté au sein du réseau Audi France. Veuillez-vous rapprocher de vos distributeurs pour en connaître tous les détails.

### Télécommande programmable "HomeLink" [VC2]

- Unité de commande/émetteur intégré au véhicule
- Permet l'ouverture télécommandée de portes de garage et de portails extérieurs
- Télécommande à fréquence radio programmable
- Mémorisation possible de 8 portes de garage et portails maximum

Business executive [WBL]	S line [WCE]	Avus [WCF]	Compétition	Avus extended [WAF]
200 €	200 €	200 €	200 €	200 €
850 €	850 €	850 €	850 €	850 €
—	300 €	—	300 €	300 €



Clé Audi connect [2F1]

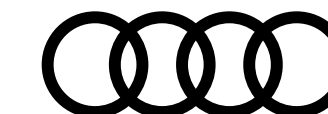

# Options

## Vision et éclairage

### Rétroviseurs extérieurs avec les fonctions électriques suivantes [6XF]

- Dégivrants
- Rabattables électriquement
- Fonction mémoire
- Rabat automatique pour le rétroviseur côté passager avant
- Clignotants à LED intégrés

**Attention :** Oblige sièges avec fonction mémoire [PV3] ou [PV6]

### Rétroviseurs extérieurs avec les fonctions électriques suivantes [6XL]

- Réglables
- Dégivrants
- Rabattables électriquement
- Fonction jour/nuit automatique des deux côtés
- Fonction mémoire
- Rabat automatique pour le rétroviseur extérieur côté passager avant (manœuvre de stationnement)
- Clignotants à LED intégrés

**Attention :** Oblige sièges avec fonction mémoire [PV3] ou [PV6]

	Business executive [WBL]	S line [WCE]	Avus [WCF]	Compétition	Avus extended [WAF]
Rétroviseurs extérieurs avec les fonctions électriques suivantes [6XF]	Gratuit	Gratuit	—	Gratuit	—
Rétroviseurs extérieurs avec les fonctions électriques suivantes [6XL]	125 €	125 €	Gratuit	125 €	S

S : proposé en série, — : non proposé.

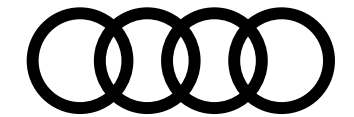

# Options

## Vision et éclairage ... suite

### Assistant de vision nocturne [9R1]

- Améliore la visibilité dans l'obscurité par une visualisation électronique de l'environnement de la voie de circulation
- Assiste le conducteur lors de conduites nocturnes par l'affichage de son environnement extérieur grâce à une caméra thermique
- Les personnes et animaux sauvages de grande taille sont marqués en jaune dans le système d'information du conducteur
- En cas de danger les risques détectés sont marqués en rouge, un triangle de présignalisation s'affiche et un avertissement sonore retentit
- Activation automatique en cas d'obscurité si les feux de croisement sont allumés ou si le bouton d'éclairage rotatif se trouve en mode "Auto"
- Si véhicule équipé de projecteurs Matrix LED HD [PX6]/[PXC] : en cas de détection d'une personne, mise en évidence par un phare qui s'allume brièvement à 3 reprises (feu de marquage avec détection de piéton)
- Si véhicule équipé de l'affichage tête haute [KS1] : affichage supplémentaire des avertissements dans l'affichage tête haute

**Attention :** Oblige les lave-phares haute pression [8X1] et la climatisation automatique confort 4 zones [9AQ]

### Affichage tête haute (Head-Up Display) [KS1]

- Affichage contrasté en couleur évitant le plus possible de quitter la route des yeux
- Projection dans le champ de vision du conducteur d'informations pertinentes à la conduite
- Selon équipements montés sur véhicule, affichage des informations sur les systèmes d'assistance, la navigation ou des signaux d'avertissement
- Réglable en hauteur

### Essuie-glace adaptatifs avec buses de lavage intégrées [9PF]

- Système d'essuie-glace adaptatif pour une meilleure visibilité par tous les temps
- Le liquide de lave-glace est directement pulvérisé devant les balais d'essuie-glace et balayé presque aussitôt
- Essuie-glace dégivrants

Business executive [WBL]	S line [WCE]	Avus [WCF]	Compétition	Avus extended [WAF]
—	2 550 €	—	2 550 €	2 550 €
1 650 €	1 650 €	1 650 €	1 650 €	S
—	425 €	425 €	425 €	425 €



Assistant de vision nocturne [9R1]



Affichage tête haute [KS1]

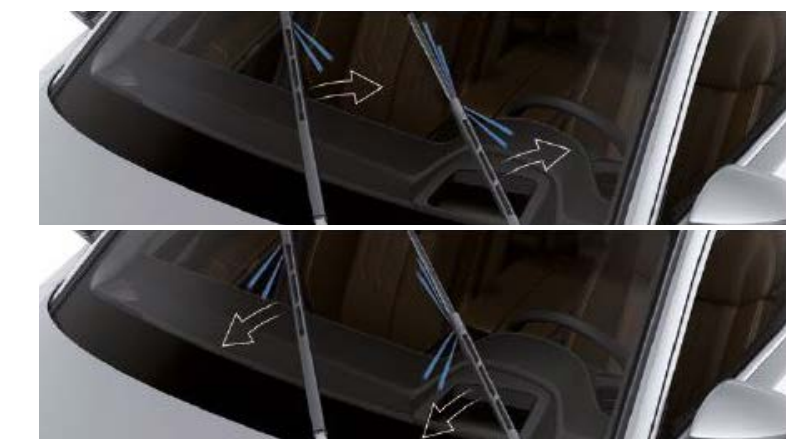

Essuie-glace avec buses intégrées [9PF]

S : proposé en série, — : non proposé.

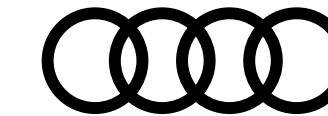

# Options

## Vision et éclairage ... suite

### Assistant de feux de route [8G1]

- Reconnaissance automatique des phares en sens inverse, des feux arrière et des autres automobilistes ainsi que d'autres sources lumineuses
- Selon la situation, les feux de route sont automatiquement activés ou désactivés

### Pack Éclairage intérieur à LED [QQ1]

En plus de l'éclairage intérieur de série :

- Éclairage des seuils de portières arrière
- Éclairage d'ambiance du tissu des portières avant/arrière
- Éclairage périphérique dans les poignées de portières extérieures avant/arrière
- Éclairage d'ambiance du tableau de bord

### Pack Éclairage Ambiance LED multicolore [QQ2]

En plus du Pack Éclairage LED, comprend :

- 6 profils de couleur prédéfinis
- 1 profil de couleur supplémentaire interactif et personnalisable parmi une gamme de 30 couleurs
- Réglage séparé des teintes lumineuses de contours et d'ambiance
- Éclairage des zones suivantes : vide-poches de portières avant/arrière, contour des portières avant/arrière, tissu des portières avant/arrière, console centrale à l'avant, contour de la console centrale à l'avant
- Éclairage de contour avec inscription quattro éclairée ou anneaux Audi éclairés (sur traction avant) sur le tableau de bord côté passager avant
- Éclairage d'ambiance du tableau de bord

	Business executive [WBL]	S line [WCE]	Avus [WCF]	Compétition	Avus extended [WAF]
Assistant de feux de route [8G1]	S	S	S	S	S
Pack Éclairage intérieur à LED [QQ1]	S	S	S	S	—
Pack Éclairage Ambiance LED multicolore [QQ2]	300 €	300 €	300 €	300 €	S

S : proposé en série, — : non proposé.

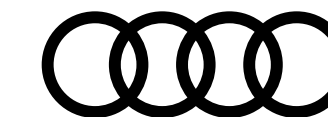

# Options

	Business executive [WBL]	S line [WCE]	Avus [WCF]	Compétition	Avus extended [WAF]
<b>Sécurité</b>					
<b>Airbags latéraux à l'avant et à l'arrière incluant système d'airbags de tête [4X4]</b>	525 €	525 €	525 €	525 €	525 €
<b>Fixation pour sièges enfants ISOFIX [PIH]</b> pour le siège passager avant avec commande de sécurité enfant électrique sur les portières arrière	50 €	50 €	50 €	50 €	50 €
<b>Audi pre sense® Pack arrière [4X9]</b> - Airbags latéraux arrière - Système d'airbags de tête - Prétensionneurs de ceinture arrière réversibles (permet un resserrement préventif des ceintures de sécurité en cas de danger)	—	—	—	850 €	850 €
<b>Système de glissière avec rails de fixation (uniquement disponible sur Avant) [3GN]</b>	210 €	210 €	210 €	—	210 €
<b>Système avancé de contrôle de pression des pneus [7K3]</b> - Mesure en temps réel durant la marche véhicule de la pression de chaque pneu - Reconnaissance des Roues complètes hiver Audi - Avertissement visuel et sonore en cas de baisse de pression sur une ou plusieurs roues - Affichage sur le système d'information du conducteur et le MMI - L'état de pression et température de chaque roue s'affiche sur le MMI pendant le trajet	350 €	350 €	350 €	350 €	350 €

S : proposé en série, — : non proposé.



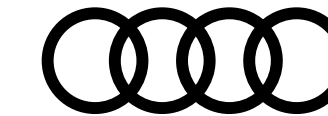

# Options

## Équipement technique

### Crochet d'attelage [1D4]

- Pivotement mécanique se verrouille et se déverrouille facilement à l'aide d'un dispositif de déclenchement
- Boule escamotable mécaniquement avec déverrouillage électrique
- Col de cygne et boule en acier forgé
- Stabilisation d'attelage par le contrôle électronique de stabilisation (ESC)
- Commande par touche dans le coffre
- Prise de remorque intégrée et pivotante : Permet le fonctionnement continu des appareils électriques installés dans la remorque/la caravane (même en roulant)
- Rabattable de façon invisible derrière le pare-chocs arrière quand elle n'est pas utilisée

950 €

950 €

950 €

950 €

950 €

### Crochet d'attelage incluant dispositif de stabilisation de l'attelage [1D9]

- Crochet d'attelage avec rotule orientable électriquement
- Col de cygne et boule en acier forgé
- Stabilisation d'attelage par le contrôle électronique de stabilisation (ESC)
- Commande par touche dans le coffre
- Prise de remorque intégrée et pivotante :
- Permet le fonctionnement continu des appareils électriques installés dans la remorque/la caravane (même en roulant)
- Rabattable de façon invisible derrière le pare-chocs arrière quand elle n'est pas utilisée
- Dispositif de stabilisation mécanique :
- Aide le conducteur à diriger la remorque lors d'une marche arrière
- Le conducteur ne doit pas stabiliser lui-même la remorque en permanence
- Permet d'éviter toute collision entre le véhicule et la remorque
- La remorque peut être dirigée à l'aide du bouton poussoir rotatif du MMI
- Compatible avec toutes les remorques à timon fixe
- Informations concernant l'attelage et l'état du système affichées sur l'écran du MMI

1 200 €

1 200 €

1 200 €

1 200 €

1 200 €

**Attention :** Audi recommande de sélectionner un dispositif de stabilisation avec garnitures de friction latérales sur le crochet qui permettent de réduire l'usure. Attention : Oblige une caméra de recul [KA2]. Incompatible avec le Pack Assistance Stationnement [PCV]

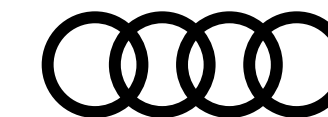

# Accessoires d'Origine Audi®

Pour un confort toujours plus optimal et une sécurité accrue, Audi vous propose un large panel d'accessoires, tous certifiés d'origine Audi.

Plus d'accessoires sur Audi Shopping World >

## Entretien

### Mallette entretien

## Transport

### Barres de toit

- Pour véhicule avec rampes de pavillon (A6 Avant)
- Pour véhicule sans rampes de pavillon (A6 Berline)

### Sac pour barres de toit

### Coffre de toit noir avec teinture spécifique brillante

- Modèle 300L (pour bagages)
- Modèle 360L (pour skis et bagages)
- Modèle 405L (pour skis et bagages)

### Porte-skis

- Porte-skis et snowboards (4 paires de skis ou 2 snowboards)
- Porte-skis et snowboards (6 paires de skis ou 4 snowboards)

Référence	Prix <sup>(1)</sup> TTC
4L0-096-353-C	80 €
4K9-071-151	275 €
4K5-071-126-A	275 €
8R0-071-156-D	49 €
8V0-071-200- -Y9B	539 €
8X0-071-200- -Y9B	599 €
8K0-071-200- -Y9B	815 €
4M0-071-129	145 €
4M0-071-129-A	185 €



Mallette entretien



Coffre de toit noir



Barres de toit, A6 Avant



Barres de toit, A6 Berline



Porte-skis et snowboards

Les prix présentés dans cette brochure sont des tarifs conseillés clients au 1<sup>er</sup> janvier 2021, exprimés en € TTC hors pose et hors main-d'œuvre dans la limite des stocks disponibles. Pour tout renseignement, rapprochez-vous de votre conseiller client chez votre Partenaire Audi Service.

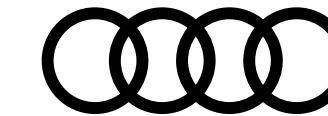

# Accessoires d'Origine Audi® ...suite

Pour un confort toujours plus optimal et une sécurité accrue, Audi vous propose un large panel d'accessoires, tous certifiés d'origine Audi.

[Plus d'accessoires sur Audi Shopping World >](#)

## Transport... suite

**Porte-vélo** (1 vélo)  
pour barre de toit

**Porte-vélo**  
pour crochet d'attelage

## Confort & Protection

### Tapis de coffre

– Pour A6 Avant

– Pour A6 Berline

### Cuve de coffre

Attention : Uniquement pour A6 Avant

### Boîte de rangement pour coffre

**Jeu de 2 tapis caoutchouc avant**  
pour une protection toutes saisons

**Jeu de 2 pare-soleil**

Référence	Prix <sup>(1)</sup> TTC
80A-071-128	145 €
4K0-071-105	625 €
<b>Confort &amp; Protection</b>	
<b>Tapis de coffre</b>	
– Pour A6 Avant	
– Pour A6 Berline	
<b>Cuve de coffre</b>	
Attention : Uniquement pour A6 Avant	
<b>Boîte de rangement pour coffre</b>	
<b>Jeu de 2 tapis caoutchouc avant</b> pour une protection toutes saisons	
<b>Jeu de 2 pare-soleil</b>	
4K0-061-180	99 €
4K5-061-180	99 €
4K0-061-170	255 €
8U0-061-109	40 €
83B-061-501- -041	45 €
4K9-064-160-A	155 €



Porte-vélo toit



Porte-vélo attelage



Tapis de coffre Avant



Tapis de coffre Avant



Cuve de coffre

Les prix présentés dans cette brochure sont des tarifs conseillés clients au 1<sup>er</sup> janvier 2021, exprimés en € TTC hors pose et hors main-d'œuvre dans la limite des stocks disponibles. Pour tout renseignement, rapprochez-vous de votre conseiller client chez votre Partenaire Audi Service.

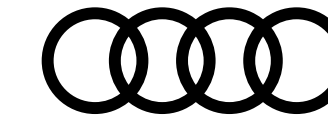

# Accessoires d'Origine Audi® ...suite

Pour un confort toujours plus optimal et une sécurité accrue, Audi vous propose un large panel d'accessoires, tous certifiés d'origine Audi.

Plus d'accessoires sur Audi Shopping World >

## Confort & Protection ... suite

### Protection de banquette pour chiens

S'installe sur la banquette arrière

### Harnais de sécurité pour chien

– Taille S

– Taille M

– Taille L

### Protection anti-rongeurs

## Famille

### Siège enfant Kidfix XP

Avec ISOFIX pour enfants de 15 à 36 kg - Coloris noir/rouge

### Siège bébé Dualfix i-Size avec ISOFIX

Pour les enfants de leur naissance à 105 cm - Coloris noir/rouge - Système de rotation à 360°

Référence	Prix <sup>(1)</sup> TTC
8X0-061-680-A	145 €
8X0-019-409	75 €
8X0-019-409- -A	99 €
8X0-019-409- -B	115 €
8U0-054-650	255 €
4M0-019-904- -EUR	385 €
4M0-019-902	729 €



Protection de banquette pour chiens



Protection anti-rongeurs

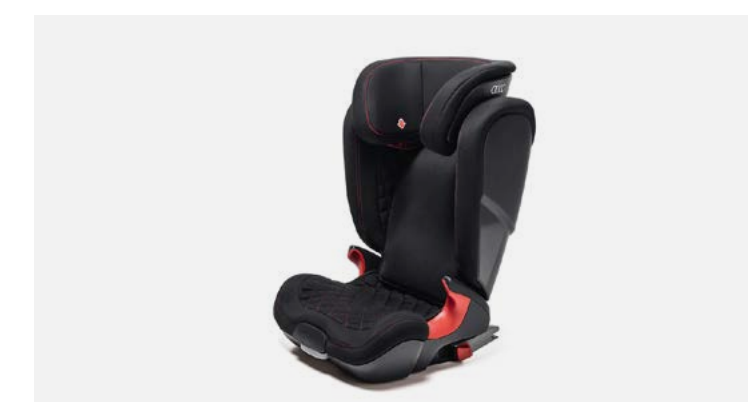

Siège enfant Kidfix XP



Siège bébé Dualfix i-Size avec ISOFIX

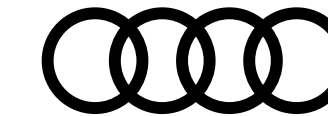

# Accessoires d'Origine Audi® ...suite

Pour un confort toujours plus optimal et une sécurité accrue, Audi vous propose un large panel d'accessoires, tous certifiés d'origine Audi.

[Plus d'accessoires sur Audi Shopping World >](#)

## Communication

### Casque Bluetooth

## Design & Sportivité

### Éclairage de seuil de porte

Projection des anneaux Audi à l'ouverture des portes - (Nécessite le Pack éclairage)

### Repose-pied et patins de pédales en acier

Pour boîte automatique

Référence	Prix <sup>(1)</sup> TTC
4H0-051-701-C	139 €
4G0-052-133-G	129 €
4K1-064-205-A	130 €



Casque Bluetooth



Éclairage de seuil de porte

Les prix présentés dans cette brochure sont des tarifs conseillés clients au 1<sup>er</sup> janvier 2021, exprimés en € TTC hors pose et hors main-d'œuvre dans la limite des stocks disponibles. Pour tout renseignement, rapprochez-vous de votre conseiller client chez votre Partenaire Audi Service.

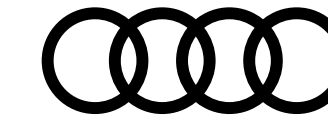

# Caractéristiques techniques A6 Berline

	<b>35 TDI</b> (163 ch)	<b>40 TDI</b> (204 ch)	<b>40 TDI quattro</b> (204 ch)	<b>45 TDI quattro</b> (245 ch)	<b>50 TDI</b> V6 (286 ch)	<b>45 TFSI</b> (265 ch)	<b>45 TFSI quattro</b> (265 ch)
<b>Motorisation thermique</b>							
Puissance maxi en ch (kW) à tr/mn	163 (120) / 3 250 - 4 200	204 (150) / 3 500 - 4 200	204 (150) / 3 750 - 4 200	245 (180) / 3 250 - 4 750	286 (210) / 3 000 - 4 000	265 (195) / 5 250 - 6 500	265 (195) / 5 250 - 6 500
Nombre de cylindres / soupapes	4 / 16	4 / 16	4 / 16	6/24	6 / 24	4 / 16	4 / 16
Cylindrée (cm <sup>3</sup> )	1 968	1 968	1 968	2 967	2 967	1 984	1 984
Couple maxi (Nm) à tr/mn	370 / 1 500 - 3 000	400 / 1 750 - 3 750	400 / 1 750 - 3 500	500 / 1 500-3 500	620 / 1 750 - 3 500	370 / 1 600 - 4 500	370 / 1 600 - 4 500
<b>Transmission</b>							
Transmission	2 roues motrices	2 roues motrices	quattro ultra	quattro ultra	quattro	2 roues motrices	quattro ultra
Répartition neutre puissance essieu Avant / Arrière	100% / -	100% / -	90 % / 10 %	90 % / 10 %	40% / 60%	100% / -	90 % / 10 %
Boîte de vitesses	S tronic 7	S tronic 7	S tronic 7	S tronic 7	Tiptronic / 8	S tronic 7	S tronic 7
<b>Poids - dimensions</b>							
Nombre de places	5	5	5	5	5	5	5
Poids en ordre de marche (kg) / Total maxi autorisé en charge (kg)	1 720 / 2 255	1720 / 2 255	1780 / 2 325	1 900 / NC	1 900 / 2 475	1 720 / 2 240	1 780 / 2 340
Remorque freinée sur rampe 8 % / 12 % / non freinée (kg)	2 000 / 2 000 / 750	2 000 / 2 000 / 750	2 000 / 2 000 / 750	2 000 / 2 000 / 750	2 000 / 2 000 / 750	2 000 / 2 000 / 750	2 000 / 2 000 / 750
Volume du coffre (l)	530	530	565	530	530	565	565
Réservoir du carburant (l)	73	73	73	73	73	73	73
Réservoir Ad-Blue (l)	24	24	24	22	24	-	-
Rayon de braquage (m)	12,1	12,1	12,1	12,1	12,1	12,1	12,1
<b>Performances</b>							
Vitesse maximale sur circuit (km/h)	224	246	246	250	250	250	250
Accélération combinée de 0 à 100 km/h (s)	9,3	8,1	7,6	6,2	5,4	6,7	6,0
<b>Environnement</b>							
Carburant	Diesel EN 590	Diesel EN 590	Diesel EN 590	Diesel EN 590	Diesel EN 590	Super Sans Plomb ROZ 95	Super Sans Plomb ROZ 95
Consommations mini - maxi norme WLTP en cycle mixte (l/100 km)	5,3 - 6,0	5,3 - 6,0	5,5 - 6,1	6.4-6.9	6,7 - 7,3	7,1 - 7,9	7,5 - 8,2
Émissions de CO <sub>2</sub> mini - maxi norme WLTP en cycle mixte (g/km)	139 - 156	139 - 156	145 - 160	167-179	176 - 190	162 - 181	170 - 186
Norme antipollution	EU6	EU6	EU6	EU6	EU6	EU6	EU6
Type Homologation	WLTP	WLTP	WLTP	WLTP	WLTP	WLTP	WLTP
Start&Stop / Récupération d'énergie	Oui / Oui	Oui / Oui	Oui / Oui	Oui / Oui	Oui / Oui	Oui / Oui	Oui / Oui
Technologie hybride	Mild Hybrid 12V	Mild Hybrid 12V	Mild Hybrid 12V	Mild Hybrid 48 V	Mild Hybrid 48V	Mild Hybrid 12V	Mild Hybrid 12V

Les véhicules diesel sont équipés d'un réservoir d'AdBlue. Depuis le 1er septembre 2018, les véhicules légers neufs sont réceptionnés en Europe sur la base de la procédure d'essai harmonisée pour les véhicules légers (WLTP), procédure d'essai permettant de mesurer la consommation de carburant et les émissions de CO<sub>2</sub>, plus réaliste que la procédure NEDC précédemment utilisée.

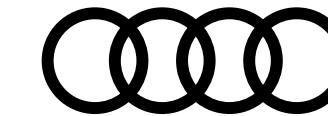

# Caractéristiques techniques A6 Avant

	<b>35 TDI</b> (163 ch)	<b>40 TDI</b> (204 ch)	<b>40 TDI quattro</b> (204 ch)	<b>45 TDI quattro</b> (245ch)	<b>50 TDI</b> V6 (286 ch)	<b>45 TFSI</b> (265 ch)	<b>45 TFSI quattro</b> (265 ch)
<b>Motorisation thermique</b>							
Puissance maxi en ch (kW) à tr/mn	163 (120) / 3 250 - 4 200	204 (150) / 3 500 - 4 200	204 (150) / 3 750 - 4 200	245 (180) / 3 250 - 4 750	286 (210) / 3 000 - 4 000	265 (195) / 5 250 - 6 500	265 (195) / 5 250 - 6 500
Nombre de cylindres / soupapes	4 / 16	4 / 16	4 / 16	6 / 24	6 / 24	4 / 16	4 / 16
Cylindrée (cm <sup>3</sup> )	1 968	1 968	1 968	2 967	2 967	1 984	1 984
Couple maxi (Nm) à tr/mn	370 / 1 500 - 3 000	400 / 1 750 - 3 750	400 / 1 750 - 3 500	500 / 1 500 - 3 500	620 / 1 750 - 3 500	370 / 1 600 - 4 500	370 / 1 600 - 4 500
<b>Transmission</b>							
Transmission	2 roues motrices	2 roues motrices	quattro ultra	quattro ultra	quattro	2 roues motrices	quattro ultra
Répartition neutre puissance essieu Avant / Arrière	100% / -	100% / -	90 % / 10 %	90 % / 10 %	40% / 60%	100% / -	90 % / 10 %
Boîte de vitesses	S tronic 7	S tronic 7	S tronic 7	S tronic	Tiptronic / 8	S tronic 7	S tronic 7
<b>Poids - dimensions</b>							
Nombre de places	5	5	5	5	5	5	5
Poids en ordre de marche (kg) / Total maxi autorisé en charge (kg)	1 785 / 2 330	1785 / 2 330	1 845 / 2 425	1 965 / NC	1 965 / 2 560	1 785 / 2 320	1 845 / 2 405
Remorque freinée sur rampe 8 % / 12 % / non freinée (kg)	2 000 / 2 000 / 750	2 000 / 2 000 / 750	2 000 / 2 000 / 750	2 000 / 2 000 / 750	2 000 / 2 000 / 750	2 000 / 2 000 / 750	2 000 / 2 000 / 750
Volume du coffre (l)	565	565	565	565	565	565	565
Réservoir du carburant (l)	73	73	73	73	73	73	73
Réservoir Ad-Blue (l)	24	24	24	22	24	-	-
Rayon de braquage (m)	12,1	12,1	12,1	12,1	12,1	12,1	12,1
<b>Performances</b>							
Vitesse maximale sur circuit (km/h)	224	241	241	250	250	250	250
Accélération combinée de 0 à 100 km/h (s)	9,3	8,3	7,8	6,4	5,6	6,9	6,2
<b>Environnement</b>							
Carburant	Diesel EN 590	Diesel EN 590	Diesel EN 590	Diesel EN 590	Diesel EN 590	Super Sans Plomb ROZ 95	Super Sans Plomb ROZ 95
Consommations mini - maxi norme WLTP en cycle mixte (l/100 km)	5,6 - 6,1	5,7 - 6,4	5,7 - 6,3	6,6 - 7	7,0 - 7,4	7,5 - 8,2	7,8 - 8,5
Émissions de CO <sub>2</sub> mini - maxi norme WLTP en cycle mixte (g/km)	140 - 161	150 - 167	150 - 166	173 - 184	182 - 195	169 - 187	177 - 193
Norme antipollution	EU6	EU6	EU6	EU6	EU6	EU6	EU6
Type Homologation	WLTP	WLTP	WLTP	WLTP	WLTP	WLTP	WLTP
Start&Stop / Récupération d'énergie	Oui / Oui	Oui / Oui	Oui / Oui	Oui / Oui	Oui / Oui	Oui / Oui	Oui / Oui
Technologie hybride	Mild Hybrid 12V	Mild Hybrid 12V	Mild Hybrid 12V	Mild Hybrid 48 V	Mild Hybrid 48V	Mild Hybrid 12V	Mild Hybrid 12V

Les véhicules diesel sont équipés d'un réservoir d'AdBlue. Depuis le 1er septembre 2018, les véhicules légers neufs sont réceptionnés en Europe sur la base de la procédure d'essai harmonisée pour les véhicules légers (WLTP), procédure d'essai permettant de mesurer la consommation de carburant et les émissions de CO<sub>2</sub>, plus réaliste que la procédure NEDC précédemment utilisée.

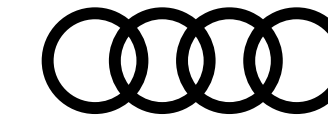

# Caractéristiques techniques A6 TFSI e quattro Berline

	50 TFSI e (299 ch)	55 TFSI e (367 ch)
<b>Motorisation thermique</b>		
Puissance maxi en ch (kW) à tr/mn	265 (195) / 5 250 - 6 500	265 (195) / 5 250 - 6 500
Nombre de cylindres / soupapes	4 / 16	4 / 16
Cylindrée (cm <sup>3</sup> )	1 984	1 984
Couple maxi (Nm) à tr/mn	370 / 1 600 - 4 500	370 / 1 600 - 4 500
<b>Motorisation électrique</b>		
Puissance maxi en ch (kW) à tr/min	143 (105)	143 (105)
Couple électrique (Nm) à tr/min	350	350
Capacité brute batterie (kWh)	17,9	17,9
Capacité nette batterie (kWh)	14,4	14,4
Autonomie mode électrique selon norme WLTP (km)	63 - 68 <sup>1</sup>	63 - 67 <sup>1</sup>
<b>Motorisation combinée</b>		
Puissance combinée du système en ch (kW)	299 (220)	367 (270)
Couple combiné maxi (Nm)	450	500
<b>Transmission</b>		
Transmission	plug-in hybrid quattro	plug-in hybrid quattro
Boîte de vitesses	S tronic 7	S tronic 7
<b>Poids - volumes</b>		
Poids en ordre de marche (kg) / Total maxi autorisé en charge (kg)	2 010 / 2 610	2 010 / 2 610
Remorque freinée sur rampe 8 % / 12 % / non freinée (kg)	2 000 / 2 000	2 000 / 2 000
Volume du coffre (l)	360	360
Réservoir du carburant (l)	55	55

## Performances

Vitesse maximale sur circuit combinée (km/h)	250
Vitesse maximale du système électrique (km/h)	135
Accélération combinée de 0 à 100 km/h / électrique de 0 à 60 km/h (s)	6,2 / -

## WLTP

Consommation électrique en cycle mixte (Wh / km)	183 - 194
Consommation combinée en cycle mixte (WLTP) (l/100 km)	1,1 - 1,4
Emissions combinées de CO2 en cycle mixte (WLTP) (g/km)	27 - 33
Type d'homologation	WLTP
Norme antipollution	EU 6
Start/Stop / récupération d'énergie / Plug-in Hybrid	Oui / Oui / Oui

## Batterie haute tension

Temps de recharge sur prise domestique (h)	8h00 <sup>2</sup>
Garantie des batteries lithium-ion (1er des deux termes échus)	8 ans ou 160 000 km

	50 TFSI e (299 ch)	55 TFSI e (367 ch)
<b>Performances</b>		
Vitesse maximale sur circuit combinée (km/h)	250	250
Vitesse maximale du système électrique (km/h)	135	135
Accélération combinée de 0 à 100 km/h / électrique de 0 à 60 km/h (s)	6,2 / -	5,6 / -
<b>WLTP</b>		
Consommation électrique en cycle mixte (Wh / km)	183 - 194	185 - 193
Consommation combinée en cycle mixte (WLTP) (l/100 km)	1,1 - 1,4	1,2 - 1,4
Emissions combinées de CO2 en cycle mixte (WLTP) (g/km)	27 - 33	28 - 32
Type d'homologation	WLTP	WLTP
Norme antipollution	EU 6	EU 6
Start/Stop / récupération d'énergie / Plug-in Hybrid	Oui / Oui / Oui	Oui / Oui / Oui
<b>Batterie haute tension</b>		
Temps de recharge sur prise domestique (h)	8h00 <sup>2</sup>	8h00 <sup>2</sup>
Garantie des batteries lithium-ion (1er des deux termes échus)	8 ans ou 160 000 km	8 ans ou 160 000 km

(1) L'autonomie indiquée peut varier en fonction du style de conduite, de la vitesse, de l'utilisation d'équipements tels que la climatisation, de la température extérieure, du nombre de passagers, du chargement, du choix du mode de conduite et de la topographie. (2) Durée de charge moyenne. Depuis le 1er septembre 2018, les véhicules légers neufs sont réceptionnés en Europe sur la base de la procédure d'essai harmonisée pour les véhicules légers (WLTP), procédure d'essai permettant de mesurer la consommation de carburant et les émissions de CO<sub>2</sub>, plus réaliste que la procédure NEDC précédemment utilisée.



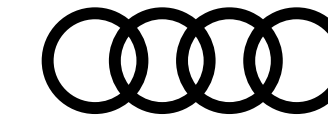

# Caractéristiques techniques A6 TFSI e quattro Avant

	50 TFSI e (299 ch)	55 TFSI e (367 ch)
<b>Motorisation thermique</b>		
Puissance maxi en ch (kW) à tr/mn	265 (195) / 5 250 - 6 500	265 (195) / 5 250 - 6 500
Nombre de cylindres / soupapes	4 / 16	4 / 16
Cylindrée (cm <sup>3</sup> )	1 984	1 984
Couple maxi (Nm) à tr/mn	370 / 1 600 - 4 500	370 / 1 600 - 4 500
<b>Motorisation électrique</b>		
Puissance maxi en ch (kW) à tr/min	143 (105)	143 (105)
Couple électrique (Nm) à tr/min	350	350
Capacité brute batterie (kWh)	17,9	17,9
Capacité nette batterie (kWh)	14,4	14,4
Autonomie mode électrique selon norme WLTP (km)	61 - 66 <sup>1</sup>	61 - 65 <sup>1</sup>
<b>Motorisation combinée</b>		
Puissance combinée du système en ch (kW)	299 (220)	367 (270)
Couple combiné maxi (Nm)	450	500
<b>Transmission</b>		
Transmission	plug-in hybrid quattro	plug-in hybrid quattro
Boîte de vitesses	S tronic 7	S tronic 7
<b>Poids - volumes</b>		
Poids en ordre de marche (kg) / Total maxi autorisé en charge (kg)	2075 / 2675	2075 / 2675
Remorque freinée sur rampe 8 % / 12 % / non freinée (kg)	2 000 / 2 000	2 000 / 2 000
Volume du coffre (l)	405	405
Réservoir du carburant (l)	55	55

## Performances

Vitesse maximale sur circuit combinée (km/h)	250
Vitesse maximale du système électrique (km/h)	135
Accélération combinée de 0 à 100 km/h / électrique de 0 à 60 km/h (s)	6,3 / -

## WLTP

Consommation électrique en cycle mixte (Wh / km)	188 - 199
Consommation combinée en cycle mixte (WLTP) (l/100 km)	1,3 - 1,5
Emissions combinées de CO2 en cycle mixte (WLTP) (g/km)	30 - 35
Type d'homologation	WLTP
Norme antipollution	EU 6
Start/Stop / récupération d'énergie / Plug-in Hybrid	Oui / Oui / Oui

## Batterie haute tension

Temps de recharge sur prise domestique (h)	8h00 <sup>2</sup>
Garantie des batteries lithium-ion (1er des deux termes échus)	8 ans ou 160 000 km

	50 TFSI e (299 ch)	55 TFSI e (367 ch)
<b>Performances</b>		
Vitesse maximale sur circuit combinée (km/h)	250	250
Vitesse maximale du système électrique (km/h)	135	135
Accélération combinée de 0 à 100 km/h / électrique de 0 à 60 km/h (s)	6,3 / -	5,7 / -
<b>WLTP</b>		
Consommation électrique en cycle mixte (Wh / km)	188 - 199	189 - 199
Consommation combinée en cycle mixte (WLTP) (l/100 km)	1,3 - 1,5	1,3 - 1,5
Emissions combinées de CO2 en cycle mixte (WLTP) (g/km)	30 - 35	30 - 35
Type d'homologation	WLTP	WLTP
Norme antipollution	EU 6	EU 6
Start/Stop / récupération d'énergie / Plug-in Hybrid	Oui / Oui / Oui	Oui / Oui / Oui
<b>Batterie haute tension</b>		
Temps de recharge sur prise domestique (h)	8h00 <sup>2</sup>	8h00 <sup>2</sup>
Garantie des batteries lithium-ion (1er des deux termes échus)	8 ans ou 160 000 km	8 ans ou 160 000 km

(1) L'autonomie indiquée peut varier en fonction du style de conduite, de la vitesse, de l'utilisation d'équipements tels que la climatisation, de la température extérieure, du nombre de passagers, du chargement, du choix du mode de conduite et de la topographie. (2) Durée de charge moyenne. Depuis le 1er septembre 2018, les véhicules légers neufs sont réceptionnés en Europe sur la base de la procédure d'essai harmonisée pour les véhicules légers (WLTP), procédure d'essai permettant de mesurer la consommation de carburant et les émissions de CO<sub>2</sub>, plus réaliste que la procédure NEDC précédemment utilisée.

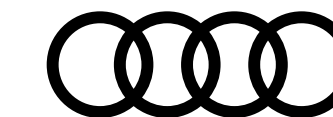

# Caractéristiques techniques Berline

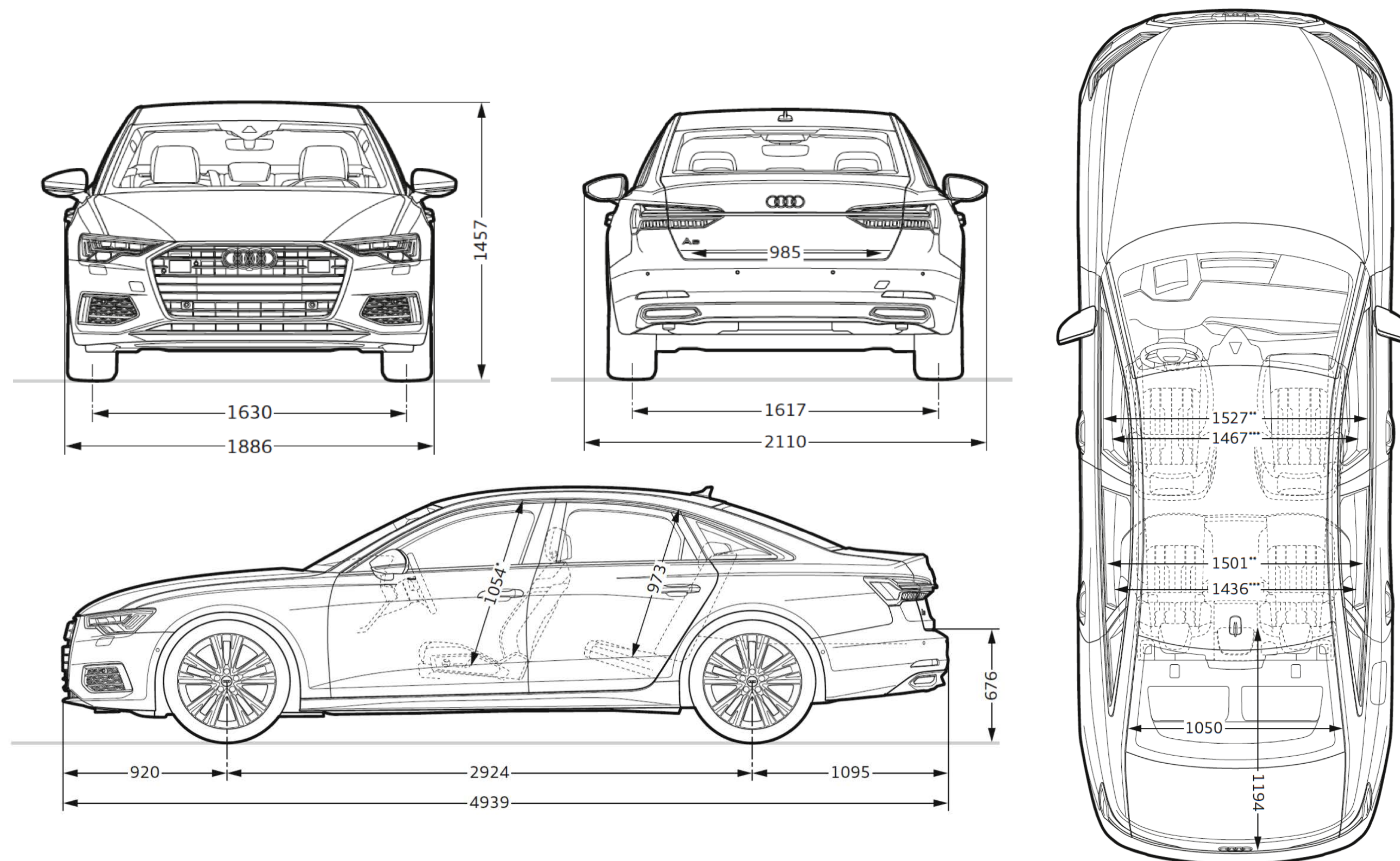

Toutes les cotes sont indiquées en millimètres. <sup>(1)</sup>Largeur aux épaules. <sup>(2)</sup>Largeur aux coudes. <sup>(3)</sup>Espace maximum au-dessus de la tête.

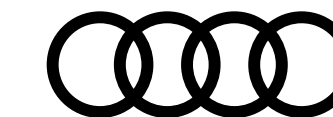

# Caractéristiques techniques A6 Avant

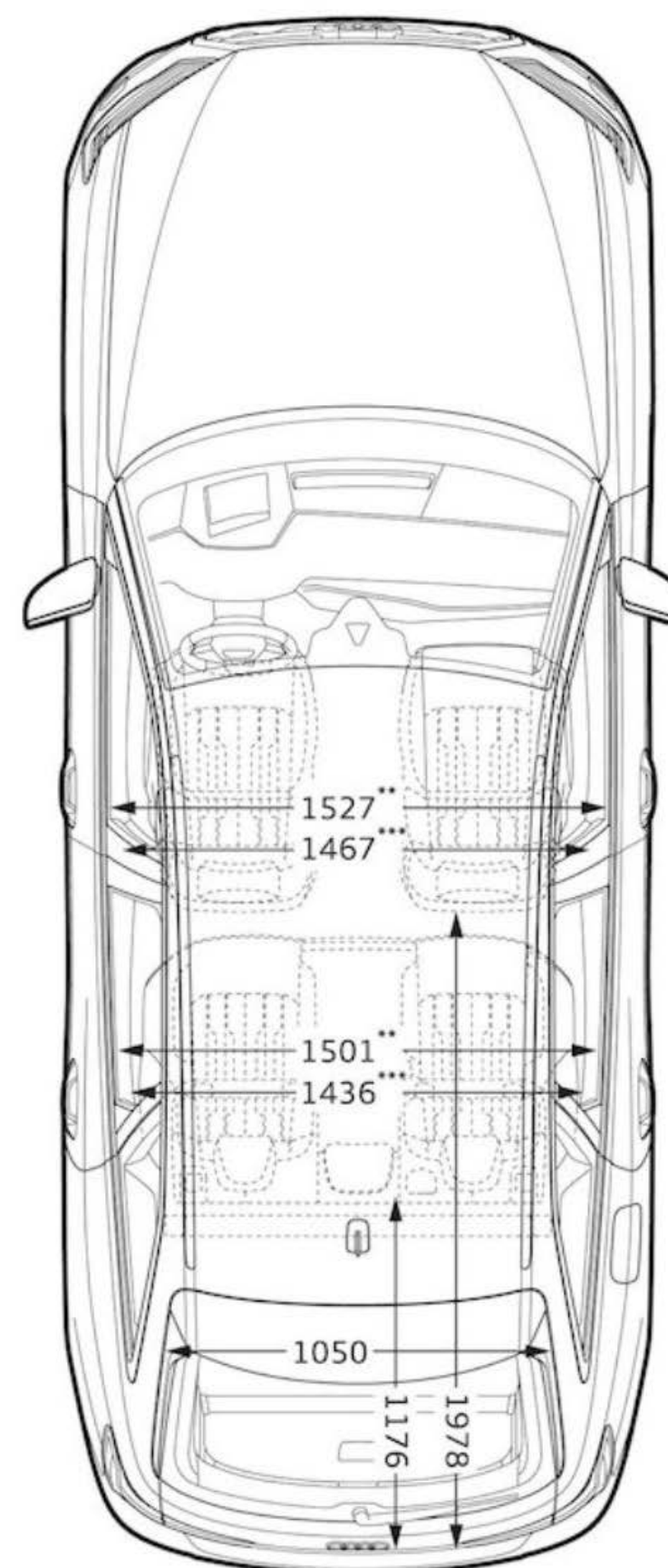
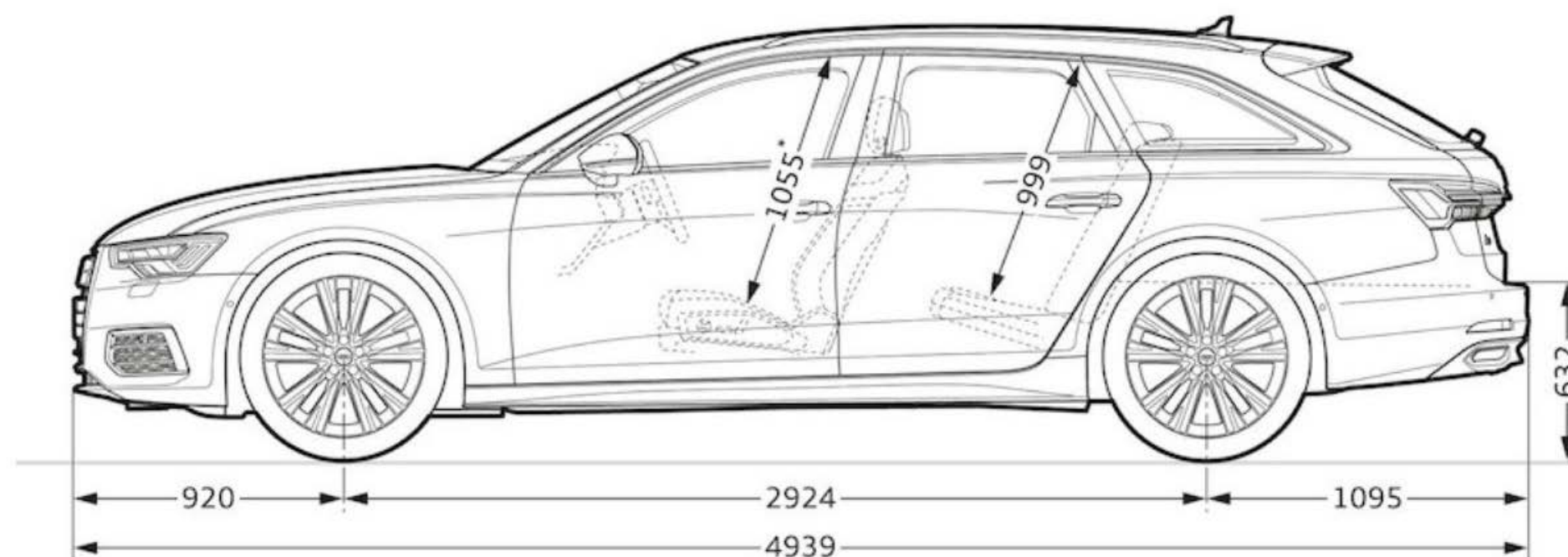
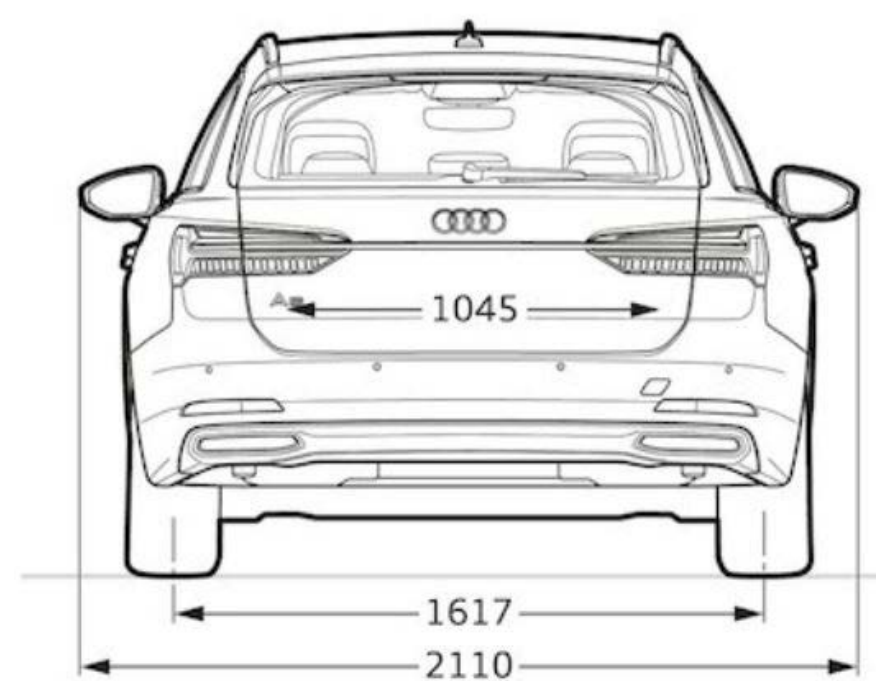
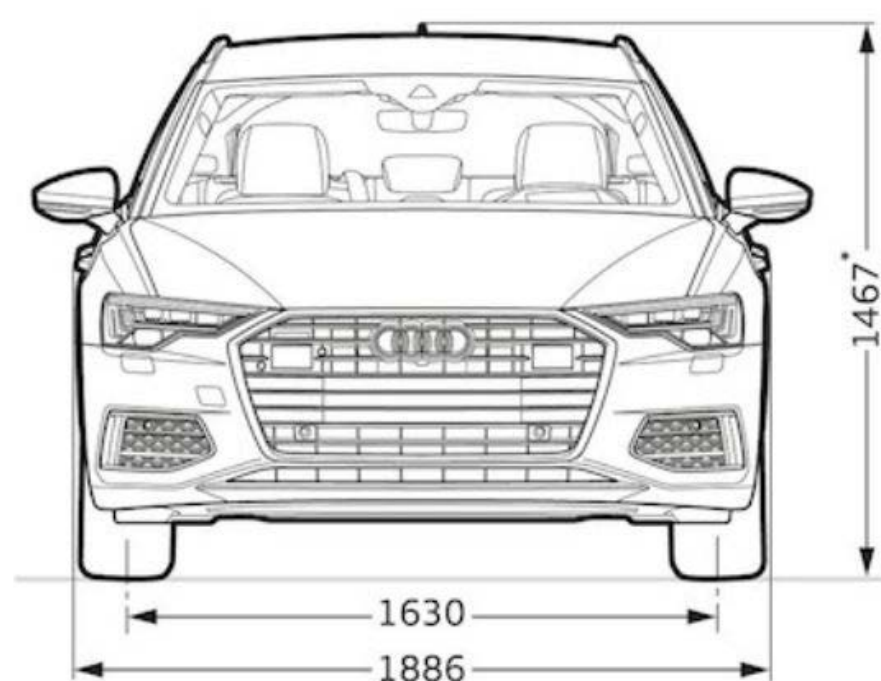

Toutes les cotes sont indiquées en millimètres. <sup>(1)</sup>Largeur aux épaules. <sup>(2)</sup>Largeur aux coudes. <sup>(3)</sup>Espace maximum au-dessus de la tête.



# Label pneumatique

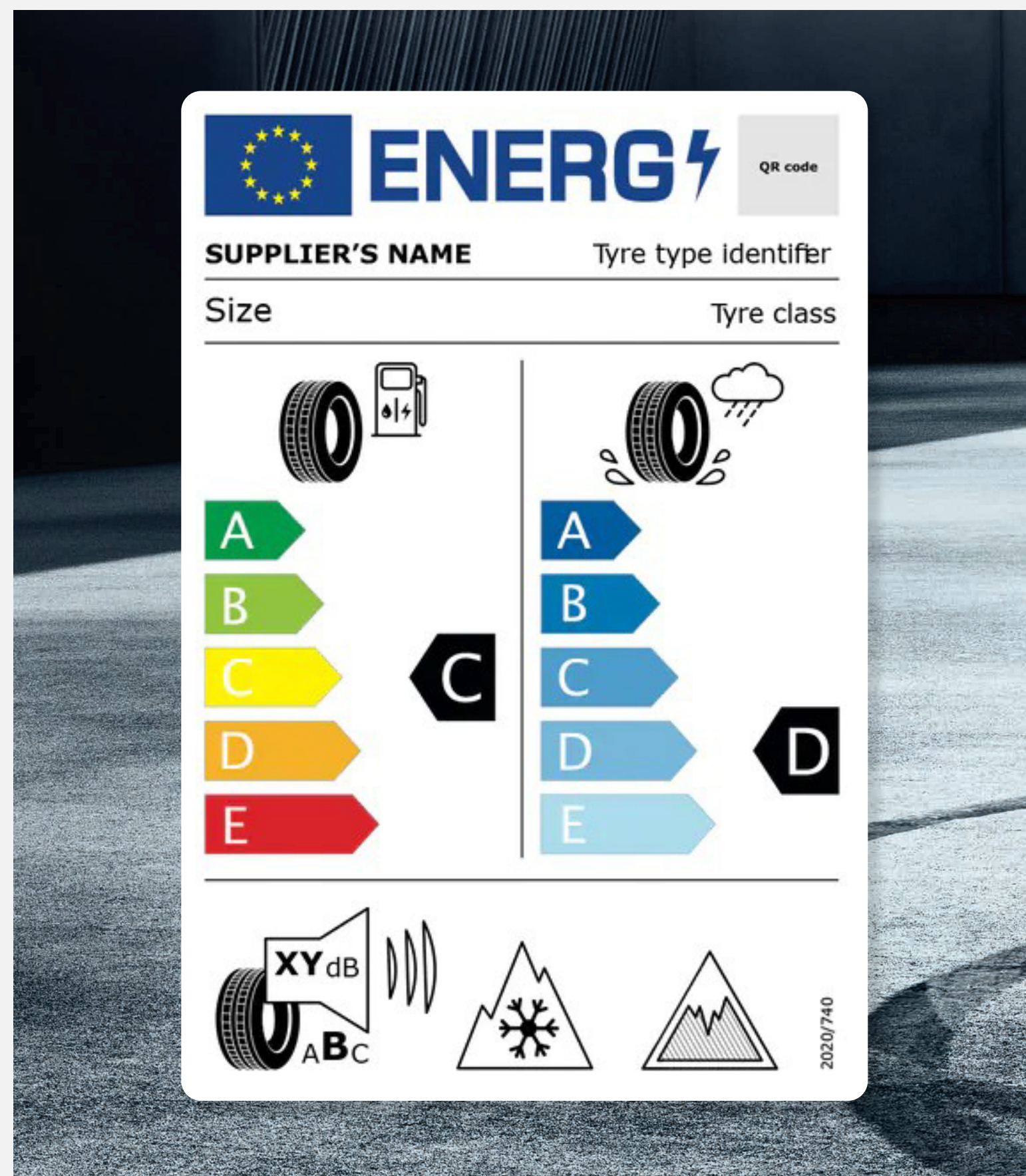

## Téléchargement

Toutes les étiquettes des labels pneumatiques sont téléchargeables directement sur le configurateur Audi, disponible à cette adresse :

[Accueil](#) | [Audi.fr](#) | [Audi France](#) >

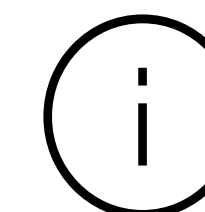

## Informations

Pour plus d'informations sur l'étiquetage européen des pneumatiques et comprendre les objectifs de ce nouvel étiquetage, rendez-vous ici :

[Etiquettes énergétiques pneumatiques](#) >



## Détails

Les pneumatiques ne sont pas fabriqués par Audi.  
La documentation relative aux pneumatiques a été élaborée par le fournisseur de pneumatiques en application du règlement (UE) 2020/740

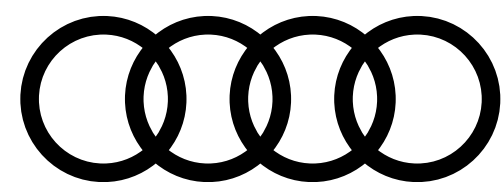

AUDI FRANCE  
BP 62 - 02601 Villers-Cotterêts Cedex

Le modèle, les versions et les équipements présentés dans ce catalogue ainsi que certains services ne sont pas disponibles dans tous les pays. Les automobiles qui figurent sur les photos comportent des équipements en option avec le supplément de prix. Les informations concernant : possibilités de livraison, aspect, performances, dimensions, poids, consommation et frais d'entretien des véhicules correspondent aux données en notre possession à la date de mise en ligne. Les informations contenues dans le présent document sont modifiables à tout moment et sans préavis. Pour plus d'information veuillez vous rapprocher de votre Distributeur Audi.

Les matériaux et composants de ce véhicule ont été conçus pour minimiser leur impact sur l'environnement, dans le respect de la réglementation relative aux véhicules hors d'usage. Ont ainsi été privilégiés des composants et matériaux recyclés et/ou ré-employables et/ou valorisables, visant à faciliter le démontage et la dépollution des véhicules hors d'usage ainsi qu'à préserver l'environnement. Tout véhicule en fin de vie peut être cédé Gratuitement par son dernier propriétaire aux démolisseurs et broyeurs agréés par les services compétents. Pour plus de renseignements sur la cession des véhicules hors d'usage et/ou les dispositifs mis en place pour prévenir les atteintes environnementales, n'hésitez pas à contacter votre distributeur Audi, ou Audi France, 11, avenue de Boursonne - BP 62 - 02601 Villers-Cotterêts Cedex.

[www.Audi.fr](http://www.Audi.fr)

